

LIGUE
BRETAGNE
FFHANDBALL



68^{ème} Assemblée Générale

AG de LOUDEAC

18 juin 2022



INTER
SPORT

hummel

SOMMAIRE

| | |
|--------------------------------------------------------------------------|----|
| Plan d'accès | 3 |
| Ordre du jour | 4 |
| Votes | 5 |
| Procès-verbaux de l'Assemblée Générale électronique du 17 au 23 mai 2021 | 6 |
| Mot de la Présidente | 10 |
| Rapport moral de la Secrétaire Générale | 11 |
| Statistiques licences 2021/2022 | 12 |
| - Côte d'Armor | 13 |
| - Finistère | 14 |
| - Ille-et-Vilaine | 15 |
| - Morbihan | 16 |
| Rapport financier : | 17 |
| - Rapport du Trésorier | 18 |
| - Rapport de l'expert-comptable | 20 |
| - Bilan et compte de résultat 2021 | 21 |
| Rapports des commissions : | 25 |
| - Arbitrage | 26 |
| - COC | 31 |
| - Discipline | 33 |
| - Statuts et Règlements | 34 |
| Rapports des services : | 35 |
| - Administratif | 36 |
| - Arbitrage | 38 |
| - Communication | 41 |
| - Développement | 45 |
| - Formation | 53 |
| - Technique | 56 |
| Budget prévisionnel 2022 – Guide Financier 2022-2023 | 67 |

Nous vous rappelons que conformément à l'article 1 du règlement intérieur de la Ligue de Bretagne de Handball, seules les associations sportives affiliées, en règle avec la trésorerie de la Ligue, peuvent prendre part aux délibérations de l'Assemblée Générale.

Plan d'accès



Retour au sommaire

Foyer Municipal – 34 Rue de Moncontour 22 600 LOUDEAC

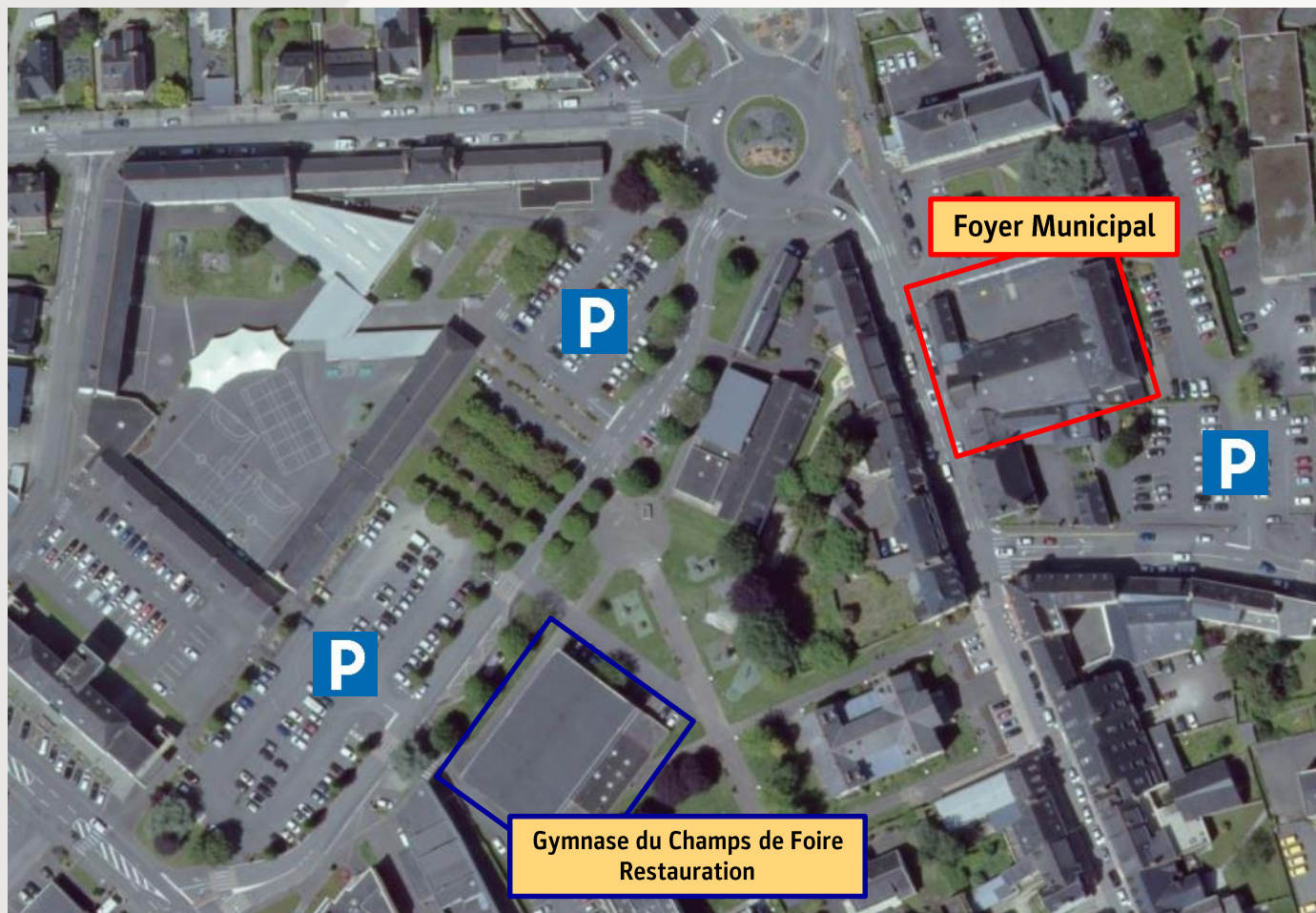

ORDRE DU JOUR



Retour au
sommaire

- 9h30 - 10h00** : Accueil des délégués
- 10h00** : Ouverture de l'AG par la Présidente de la Ligue
Intervention du délégué fédéral
Intervention de la mairie de Loudéac
- 10h15** : Adoption du PV de l'AG 2021 - **VOTE**
Rapport de la Secrétaire Générale - **VOTE**
Rapport des commissions.
Rapport financier - **VOTE** :
- Rapport du Trésorier
- Rapport de l'expert-comptable
- Rapport du commissaire aux comptes
- Affectation du résultat - **VOTE**
- 11h45** : Apéritif et cocktail déjeunatoire
Rétrospective de l'année 2021
- 14h** : Présentation du projet U11 - **VOTE**
- 14h30** : Vœux des clubs et des commissions - **VOTE**
- 15h** : Budget prévisionnel 2023 et guide financier 2022/2023 - **VOTE**
- 15h30** : Présentation des partenariats activés sur la saison 2022/2023
- 15h45** : Discours de clôture par la Présidente de la Ligue
- 16h00** : Fin de l'AG

VOTES



[Retour au sommaire](#)

Vote 1 : Adoption du procès verbal de l'Assemblée Générale 2021

Vote 2 : Adoption du rapport moral de la Secrétaire Générale

Vote 3 : Rapport financier (rapport du Trésorier, de l'expert-comptable et du commissaire aux comptes)

Vote 4 : Affectation du résultat

Vote 5 : Projet U11

Vote 6 : Vœux des clubs et des commissions

Vote 7 : Budget prévisionnel 2023 et guide financier 2022/2023

PV de la 67^{ème} Assemblée Générale

Votes électroniques du 17 au 23 mai 2021



[Retour au sommaire](#)

Les membres de l'Assemblée Générale de l'association Ligue de Bretagne de Handball (LBHB) ont été invités à se prononcer sur convocation en date du 16 avril 2021 par la présidente de l'association. Les votes ont été ouverts du 17 mai 2021 (8h00) au 23 mai 2021 (22h00).

132 clubs sur 158 – représentant 620 voix sur 693 – ont répondu à cette invitation. Le quorum étant atteint, l'Assemblée Générale a pu valablement délibérer.

CLUBS s'étant prononcés : 5322002 PAYS DE BROONS - 5322003 AL CALLACOIS - 5322006 GUINGAMP HB - 5322008 AL LOUDEAC HB - 5322009 AL MERDRIGNAC - 5322010 CSAL PAIMPOL HB - 5322012 PLESTIN HB - 5322024 AL TREBEURDEN HB - 5322025 BRO DREGER HB - 5322026 AL Vx MARCHE PLOUARET HB - 5322034 ARMOR CLUB DE LA MOTTE - 5322035 CAVAN HANDBALL CLUB - 5322037 LEHON DINAN'COM HB - 5322047 BAIE D'ARMOR PLERIN-ST BRIEUC HB - 5322054 US BOURBRIAC - 5322055 HB PELEMOIS - 5322062 US PLOUISY HB - 5322065 MENE HANDBALL CLUB - 5322069 GOELO HANDBALL CLUB - 5322070 HANDBALL CLUB BELLE-ISLE/PLOUNEVEZ - 5322071 HANDBALL BEAUSSAIS RANCE FREMUR - 5322072 PLOUFRAGAN HANDBALL - 5322073 L'HANDBALLE CLUB - 5322076 PLOEUC HAND - 5322079 LANNION HB COTES D'ARMOR - 5329001 BREST BRETAGNE HANDBALL - 5329004 LESNEVEN LE FOLGOET HB - 5329006 HBC CAP SIZUN - 5329007 ENTENTE MONTS D'ARREE CARHAIX - 5329008 AL CHATEAULIN HB - 5329009 US CHATEAUNEUF DU FAOU - 5329010 HANDBALL SUD 29 - 5329011 HBC DOUARNENEZ - 5329012 ERGUE QUIMPER HB - 5329014 CA FORESTOIS HB - 5329019 HBC QUIMPERLE - 5329028 GOUESNOU HB - 5329029 SAINT RENAN GUILERS HANDBALL - 5329031 PL LAMBEZELLE BREST - 5329032 MILIZAC HB - 5329039 COTE DES LEGENDES HB - 5329040 ELORN HANDBALL - 5329042 ENTENTE DES ABERS - 5329043 HBC DRENNECOIS - 5329044 STADE PLABENNECOIS HB - 5329045 L'HAND ABERIOU - 5329048 LA GUERLESQUINAISE HB - 5329049 ASC GUICLAN HB - 5329051 LANDI / LAMPAUL HB - 5329052 MORLAIX/PLOUGONVEN HB - 5329053 PLOUDIRY/SIZUN HANDBALL - 5329054 HERMINE KERNIC HB - 5329059 PLOUVORN HB - 5329063 ROZ HAND DU 29 - 5329064 TAULE CARANTEC HANDBALL - 5329067 PLOUDANIEL HB - 5329075 LOCMARIA HANDBALL - 5329082 PLOUGOURVEST PLOUGAR BODILIS HB - 5329084 HBC PONT DE BUIS - 5329089 PL CB BREST - 5329091 PONT DE L'IROISE HANDBALL - 5329102 PLOUGONVELIN HB - 5329112 HBC BANNALEC - 5329113 HBC BIGOUDEN - 5329115 HBC BRIEC - 5329121 WAR RAOK KLOAR - 5329124 HB SAINT THO - 5329125 ENTENTE SPORTIVE LA FLECHE - 5329131 HBC PLOMODIERN - 5329132 FOREST LANDERNEAU HB - 5329138 CORSEN HANDBALL - 5329142 HANDBALL CLUB DU HAUT PAYS BIGOUDEN - 5335001 CERCLE PAUL BERT RENNES HB - 5335002 AL CANCALE - 5335004 ESPERANCE HANDBALL CHARTRES-BZH - 5335005 CMG SUR ILLE HANDBALL - 5335009 HANDBALL CLUB DOL DE BRETAGNE - 5335010 AGL HB FOUGERES - 5335011 GUICHEN HB - 5335012 US LIFFRE - 5335013 BROCELI HAND - 5335014 OC MONTAUBAN - 5335017 ELAN SPORTIF REDON - 5335018 CADETS DE BRETAGNE RENNES - 5335019 HB DETENTE - 5335023 CJF ST MALO HB - 5335024 LA VITREENNE - 5335026 CS BETTON SECTION HANDBALL - 5335030 ASC RENNAIS - 5335036 ASC MAURE DE BRETAGNE HANDBALL - 5335045 THORIGNE FOUILLARD HANDBALL CLUB - 5335046 AS CHANTEPIE HANDBALL - 5335063 CLUB OLYMPIQUE PACEEN HANDBALL - 5335064 SC MEVENNAIS HANDBALL - 5335066 JEANNE D'ARC BRUZ - 5335067 UNION SPORTIVE DE BAIN - 5335069 HBC ARLEQUIN ST AUBIN D AUBIGN - 5335071 HBC310 - 5335074 RENNES METROPOLE HB - 5335075 AS GEVEZE HB - 5335076 HB JANZE - 5335083 US SAINT GILLES - 5335085 COBSE HB - 5335086 HANDBREIZH CLUB FRESNAISIEN - 5335088 CHATEAUGIRON COMMUNAUTE HANDBALL CLUB - 5335089 PORTES DE BRETAGNE HANDBALL - 5356001 LORIENT HBC - 5356003 SCORFF HB - 5356010 LANESTER HB - 5356013 BAUD LOCMINE HB - 5356015 ES PLESCOP HANDBALL - 5356016 PLOERMEL HBC - 5356020 RIANTEC HANDBALL - 5356021 US SENE HB - 5356022 VANNES AC HB - 5356028 ETOILE SPORTIVE SAINT AVE MEUCON HB - 5356039 HANDBALL CLUB KERVIGNAC - 5356041 QUEVEN/GUIDEL HANDBALL -

PV de la 67^{ème} Assemblée Générale

Votes électroniques du 17 au 23 mai 2021



5356044 STIREN LANGUIDIC - 5356048 HBC NOYAL-MUZILLAC - 5356056 GUENIN PLUMELIAU HB - 5356057 HBC R KISTREBERH - 5356058 HENNEBONT-LOCHRIST HB - 5356066 HERMINE HB LOCOAL MENDON - 5356069 LANDEVANT HB - 5356071 PAYS D'AURAY HANDBALL - 5356076 PAYS DE LA GACILLY - 5356084 GUEMENE HB - 5356086 HB PAYS DE VANNES - 5356089 PAYS DE PONTIVY HANDBALL - 5356091 PLOEMEUR ATLANTIQUE HB - 5356092 GUILLIERS MAURON HANDBALL -

CLUBS ne s'étant pas prononcés : 5322015 ALS PLOUAGAT HB - 5322032 US MENE BRE LOUARGAT - 5322045 LOUANNEC MELL- ZORN - 5322058 HENANSAL ERQUY - 5329086 HBC PLEYBEN - 5329095 CROZON MORGAT HB - 5329109 PLOUGUIN HB - 5329130 ABER BENOIT HBC - 5329136 PSM HANDBALL - 5329144 GARS DU REUN HANDBALL/GUIPAVAS - 5335007 CESSON RENNES METROPOLE HB - 5335008 AMICALE LAIQUE DINARD - 5335033 US VERN SUR SEICHE HB - 5335037 HBC CHATEAUBOURG - 5335068 RETIERS, PRAFPG HANDBALL - 5335078 TINTENIAC / COMBOURG HANDBALL CLUB - 5335087 ASC JA MELESSE HB - 5356005 FOYER LAIQUE INGUINIEL - 5356012 INAM HANDBALL - 5356070 HBC DE RHUYS - 5356090 SAINT SEBASTIEN - 5356095 HANDBALL CLUB NAIZINOIS - 5356100 PRESQU'ILE QUIBERON CARNAC HANDBALL.

Résultats des votes

Résolution n°1 : Adoption du PV de l'AG électorale du 7 novembre 2020

Nombre de structures : 158 Voix totales : 693

Nombre de votant : 132 Quorum = 347

Voix exprimées en % :

Pour : 574 en % : 96,80

Contre : 19 en % : 3,2

Blanc : 27

Cette résolution est adoptée à la majorité des voix exprimées.

Résolution n°2 : Adoption du Conseil d'Administration du 10 avril 2021

Nombre de structures : 158 Voix totales : 693

Nombre de votant : 132 Quorum = 347

Voix exprimées en % :

Pour : 543 en % : 95,26

Contre : 27 en % : 4,74

Blanc : 50

Cette résolution est adoptée à la majorité des voix exprimées.

PV de la 67^{ème} Assemblée Générale

Votes électroniques du 17 au 23 mai 2021



Résolution n°3 : Adoption du rapport moral du Secrétaire Général

Nombre de structures : 158 Voix totales : 693
Nombre de votant : 132 Quorum = 347

Voix exprimées en % :

Pour : 542 en % : 95,93
Contre : 23 en % : 4,07
Blanc : 55

Cette résolution est adoptée à la majorité des voix exprimées.

Résolution n°4 : Adoption du rapport financier (rapport du trésorier, de l'expert-comptable et du commissaire aux comptes)

Nombre de structures : 158 Voix totales : 693
Nombre de votant : 132 Quorum = 347

Voix exprimées en % :

Pour : 462 en % : 89,88
Contre : 52 en % : 10,12
Blanc : 106

Cette résolution est adoptée à la majorité des voix exprimées.

Résolution n°5 : Affectation du résultat en diminution du fond associatif

Nombre de structures : 158 Voix totales : 693
Nombre de votant : 132 Quorum = 347

Voix exprimées en % :

Pour : 452 en % : 95,16
Contre : 23 en % : 4,84
Blanc : 145

Cette résolution est adoptée à la majorité des voix exprimées.

PV de la 67^{ème} Assemblée Générale

Votes électroniques du 17 au 23 mai 2021



Résolution 6 : Budget prévisionnel 2021 et guide financier

Nombre de structures : 158 Voix totales : 693
Nombre de votant : 132 Quorum = 347

Voix exprimées en % :

Projet n°1 : 52 en % : 8,89
Projet n°2 : 124 en % : 21,20
Projet n°3 : 409 en % : 69,91
Blanc : 35

Le projet n°3 est retenu à la majorité des voix exprimées. L'Assemblée Générale valide ainsi le recours à un PGE pour un montant maximal de 573 000 €, d'une durée de 12 mois, garantie par l'état dont le taux d'intérêt est de 0,25% et donne pouvoir à Madame Sylvie LE VIGOUROUX pour signature.

Résolution n°7 : Renouvellement du mandat du commissaire aux comptes pour 6 exercices

Nombre de structures : 158 Voix totales : 693
Nombre de votant : 132 Quorum = 347

Voix exprimées en % :

Pour : 510 en % : 96,05
Contre : 21 en % : 3,95
Blanc : 89

Cette résolution est adoptée à la majorité des voix exprimées.

Fait à Rennes, le 25 mai 2021.

Philippe GRIJOL
Secrétaire Général

Sylvie LE VIGOUROUX
Présidente de la LBHB

Mot de la Présidente Sylvie LE VIGOUROUX



Quelle année, je vous sens à bout de souffle.

Marie-Laure PICHON, Secrétaire Générale de la Ligue, a exprimé dans son rapport cette saison chaotique, que nous espérions plus sereine, mais qui a été une nouvelle fois bouleversée par la COVID-19.

Pour autant, en dépit de ces difficultés et de la longueur de la saison, j'ai avant tout envie de retenir votre volonté, ainsi que celles de vos joueurs et entraîneurs, de retourner au bord des terrains de Handball. C'est grâce à cette volonté et à l'engagement qui y est associé, que nous avons pu aller au bout de cette saison.

Au nom du Conseil d'Administration et de tous les professionnels de la Ligue : MERCI !

J'en suis convaincue, ces qualités d'engagement vont permettre au Handball Breton d'aller de l'avant et de poursuivre son développement.

Partant, cette saison touchant à sa fin, je souhaite ardemment me tourner vers l'avenir.

Consciente de vos inquiétudes et des attentes légitimes que vous avez pu nous exprimer lors des dernières réunions de secteurs, je tenais à vous rappeler notre engagement sans faille.

Soyez sûrs que nous continuerons d'**INNOVER**, de **SIMPLIFIER** et de **S'ADAPTER** aux nouvelles demandes de nos licenciés. Des orientations stratégiques seront définies et déployées dès le début de saison prochaine, afin de vous accompagner au quotidien dans le développement du Handball Breton.

Enfin, je souhaite mettre en avant quelques phrases du dernier magazine HBZH, soulignant une nouvelle fois votre **ENGAGEMENT** :

- Jennifer, Présidente adjointe du SCORFF Hand Ball : « C'est un poste qui me plait, qui me permet d'apporter **une vision nouvelle** »
- Gaëlle, Co Présidente du club de PLOUGONVELIN HB : « C'est tout naturellement que je me suis **investie dans mon club** »
- Alais et Olivia, 14 ans, du club HBC St THO : « C'est bien le sport avoir **l'esprit d'équipe et l'esprit club**, la gagne ! »
- Romain LAGARDE : « la médaille d'or dans **son sport, sa passion** : inoubliable. »

J'espère que ces quelques phrases sont les signes que toutes et tous, nous réussirons à garder notre envie de faire grandir ensemble le Handball en Bretagne.

Nous allons nous retrouver, ce samedi 18 juin à Loudéac pour une Assemblée Générale statutaire, mais aussi et avant tout pour un temps de retrouvailles, de convivialité et pour mettre à l'honneur tous les moments exceptionnels que vous avez vécu dans vos clubs cette saison. Je remercie le club et la mairie de Loudéac de nous accueillir pour ce rendez-vous de fin saison.

Sylvie LE VIGOUROUX
Présidente LBHB

Rapport moral de la Secrétaire Générale Marie-Laure PICHON



[Retour au sommaire](#)

Après deux saisons compliquées, nous voilà au terme d'une troisième « presque normale » pendant laquelle notre activité aura pu se jouer toute une saison... Certes, il nous aura fallu de nouveau naviguer dans un contexte changeant au gré de la circulation du virus, des absences, de reports ou annulations de rencontres sportives. Mais nous avons pu naviguer malgré tout.

Si le sentiment de lassitude, ô combien compréhensible, pouvait parfois nous atteindre, cette saison sera malgré tout synonyme de reprise et d'espoir :

- Reprise des matchs dans des conditions normales ;
- Reprise des échanges entre les clubs avec le retour des réunions de secteurs en présentiel ;
- Reprise du travail en commissions ;
- Reprise du travail de nos salariés en bureau et/ou sur le terrain ;
- Reprise des projets de développement : organisation de tournois de hand à 4, d'une action Hand Ensemble à Saint Nicolas du Pélem, des Grands Stades dans les quatre départements, lancement du Beach Handball ;
- Poursuite des actions de communication pour valoriser le travail des clubs et de la ligue ;
- Démarrage de la réflexion autour de la Responsabilité Sociétale et Environnementale pilotée par Philippe GRIJOL que nous remercions sincèrement pour son investissement dans cette mission transversale et nécessaire ;
- Victoire des filles du Pôle Espoir de Brest lors de la compétition Interpôles France ;
- Et j'en oublie certainement...

La crise que nous avons vécue nous aura permis de nous poser et de travailler à renforcer notre présence sur le terrain. Tous les efforts réalisés lors des deux saisons précédentes auront fini par être récompensés avec le retour de nos licenciés dans nos clubs.

Une Assemblée Générale est le moment idéal pour remercier tous ceux qui ont œuvré cette saison pour maintenir l'activité coûte que coûte, une mention particulière à tous les secrétaires de clubs, programmeurs de matchs ainsi que la COC qui ont œuvré à la réorganisation permanente des compétitions au regard des reports et forfaits... nul doute qu'ils connaissent désormais toutes les dates et fêtes du calendrier 2022 !

Cette saison aura été celle du renouveau, un parfait témoignage de votre capacité à ne pas baisser les bras, alors tout simplement un grand merci pour tout le travail et le dynamisme dont vous faites preuve au service de notre sport !

Marie-Laure PICHON
Secrétaire Générale

LIGUE
BRETAGNE
FFHANDBALL



Statistiques licences 2021/2022

STATISTIQUES LICENCES 2021-2022

Côte D'Armor



Retour au sommaire

STATISTIQUES ASSEMBLEE GENERALE 18 JUN 2022

COTES D'ARMOR

| Club | N° | Total (hors Evénem.) | Licences Masc. | Licences Fem. | Licences JOUEURS | Licences DIRIGEANTS | Licences LOISIRS | Licences HANDFIT | Licences BABY. | Licence Handens. | Licences Evénem. | VOIX AG 2022 |
|----------------------------------------|---------|----------------------|----------------|---------------|------------------|---------------------|------------------|------------------|----------------|------------------|------------------|--------------|
| PAYS DE BROONS | 5322002 | 115 | 54 | 61 | 100 | 13 | 2 | 0 | 0 | 0 | 0 | 4 |
| AL CALLACOIS | 5322003 | 46 | 3 | 43 | 39 | 6 | 0 | 0 | 1 | 0 | 0 | 2 |
| GUINGAMP HB | 5322006 | 136 | 131 | 5 | 119 | 14 | 0 | 2 | 1 | 0 | 0 | 4 |
| AL LOUDEAC HB | 5322008 | 256 | 161 | 95 | 181 | 27 | 23 | 0 | 25 | 0 | 0 | 7 |
| AL MERDRIGNAC | 5322009 | 27 | 26 | 1 | 25 | 2 | 0 | 0 | 0 | 0 | 0 | 2 |
| CSAL PAIMPOL HB | 5322010 | 182 | 88 | 94 | 156 | 18 | 8 | 0 | 0 | 0 | 2 | 5 |
| PLESTIN HB | 5322012 | 247 | 129 | 118 | 196 | 13 | 18 | 2 | 18 | 0 | 0 | 6 |
| ALS PLOUAGAT HB | 5322015 | 180 | 36 | 144 | 143 | 31 | 0 | 1 | 5 | 0 | 8 | 5 |
| AL TREBEURDEN HB | 5322024 | 165 | 95 | 70 | 129 | 32 | 4 | 0 | 0 | 0 | 1 | 5 |
| BRO DREGER HB | 5322025 | 82 | 24 | 58 | 70 | 8 | 0 | 4 | 0 | 0 | 0 | 3 |
| AL Vx MARCHE PLOUARET HB | 5322026 | 37 | 14 | 23 | 22 | 4 | 0 | 0 | 11 | 0 | 0 | 2 |
| US MENE BRE LOUARGAT | 5322032 | 39 | 2 | 37 | 35 | 4 | 0 | 0 | 0 | 0 | 15 | 2 |
| ARMOR CLUB DE LA MOTTE | 5322034 | 107 | 63 | 44 | 88 | 18 | 1 | 0 | 0 | 0 | 0 | 4 |
| CAVAN HANDBALL CLUB | 5322035 | 54 | 19 | 35 | 31 | 6 | 10 | 0 | 7 | 0 | 0 | 3 |
| LEHON DINAN'COM HB | 5322037 | 223 | 139 | 84 | 169 | 18 | 36 | 0 | 0 | 0 | 0 | 6 |
| LOUANNEC MELL- ZORN | 5322045 | 73 | 43 | 30 | 62 | 10 | 1 | 0 | 0 | 0 | 0 | 3 |
| BAIE D'ARMOR HANDBALL PLERIN-ST BRIEUC | 5322047 | 291 | 188 | 103 | 227 | 26 | 10 | 0 | 28 | 0 | 0 | 7 |
| US BOURBRIAC | 5322054 | 77 | 36 | 41 | 69 | 6 | 2 | 0 | 0 | 0 | 0 | 3 |
| HB PELEMOIS | 5322055 | 132 | 54 | 78 | 82 | 26 | 0 | 0 | 2 | 22 | 8 | 4 |
| HENANSAL ERQUY | 5322058 | 162 | 115 | 47 | 147 | 15 | 0 | 0 | 0 | 0 | 48 | 5 |
| US PLOUISY HB | 5322062 | 80 | 27 | 53 | 70 | 7 | 0 | 0 | 3 | 0 | 0 | 3 |
| MENE HANDBALL CLUB | 5322065 | 99 | 54 | 45 | 92 | 7 | 0 | 0 | 0 | 0 | 0 | 3 |
| GOELO HANDBALL CLUB | 5322069 | 143 | 59 | 84 | 113 | 7 | 0 | 12 | 11 | 0 | 25 | 4 |
| HANDBALL CLUB BELLE-ISLE/PLOUNEVEZ | 5322070 | 81 | 33 | 48 | 67 | 14 | 0 | 0 | 0 | 0 | 0 | 3 |
| HANDBALL BEAUSSAIS RANCE FREMUR | 5322071 | 213 | 148 | 65 | 168 | 7 | 8 | 0 | 30 | 0 | 0 | 6 |
| PLOUFRAGAN HANDBALL | 5322072 | 187 | 112 | 75 | 163 | 16 | 3 | 0 | 5 | 0 | 0 | 5 |
| L'HANDBALLE CLUB | 5322073 | 137 | 82 | 55 | 121 | 10 | 6 | 0 | 0 | 0 | 0 | 4 |
| PLOEUC HAND | 5322076 | 115 | 84 | 31 | 106 | 5 | 0 | 0 | 4 | 0 | 0 | 4 |
| LANNION HB | 5322079 | 64 | 32 | 32 | 41 | 11 | 4 | 0 | 8 | 0 | 0 | 3 |
| TOTAL | | 3750 | 2051 | 1699 | 3031 | 381 | 136 | 21 | 159 | 22 | 107 | 117 |

29 clubs - 117 voix

STATISTIQUES LICENCES 2021-2022

Finistère



Retour au sommaire

STATISTIQUES ASSEMBLEE GENERALE 18 JUIN 2022

FINISTERE

| Club | N° | Total (hors Evénem.) | Licences Masc. | Licences Fém. | Licences JOUEURS | Licences DIRIGEANTS | Licences LOISIRS | Licences HANDFIT | Licences BABY. | Licence Handens. | Licences Evénem. | VOIX AG 2022 |
|-------------------------------------|---------|----------------------|----------------|---------------|------------------|---------------------|------------------|------------------|----------------|------------------|------------------|--------------|
| BREST BRETAGNE HANDBALL | 5329001 | 463 | 191 | 272 | 382 | 72 | 0 | 0 | 9 | 0 | 1 | 11 |
| PAYS DE LESNEVEN HB | 5329004 | 633 | 307 | 326 | 482 | 51 | 28 | 37 | 35 | 0 | 93 | 13 |
| HBC CAP SIZUN | 5329006 | 166 | 65 | 101 | 129 | 16 | 5 | 8 | 8 | 0 | 0 | 5 |
| ENTENTE MONTS D'ARREE CARHAIX | 5329007 | 184 | 95 | 89 | 137 | 13 | 0 | 19 | 15 | 0 | 0 | 5 |
| AL CHATEAULIN HB | 5329008 | 248 | 149 | 99 | 210 | 31 | 6 | 1 | 0 | 0 | 0 | 6 |
| US CHATEAUNEUF DU FAOU | 5329009 | 97 | 36 | 61 | 87 | 10 | 0 | 0 | 0 | 0 | 0 | 3 |
| HANDBALL SUD 29 | 5329010 | 169 | 122 | 47 | 140 | 19 | 4 | 4 | 2 | 0 | 3 | 5 |
| HBC DOUARNENEZ | 5329011 | 111 | 66 | 45 | 92 | 13 | 4 | 0 | 2 | 0 | 64 | 4 |
| ERGUE QUIMPER HANDBALL | 5329012 | 215 | 166 | 49 | 182 | 18 | 15 | 0 | 0 | 0 | 138 | 7 |
| CA FORESTOIS HB | 5329014 | 228 | 139 | 89 | 192 | 18 | 18 | 0 | 0 | 0 | 0 | 6 |
| HBC QUIMPERLE | 5329019 | 168 | 99 | 69 | 128 | 21 | 17 | 0 | 2 | 0 | 0 | 5 |
| GOUESNOU HB | 5329028 | 306 | 158 | 148 | 229 | 21 | 30 | 16 | 10 | 0 | 0 | 8 |
| SAINT RENAN GUILERS HANDBALL | 5329029 | 346 | 215 | 131 | 316 | 30 | 0 | 0 | 0 | 0 | 0 | 8 |
| PL LAMBEZELLEC BREST | 5329031 | 137 | 77 | 60 | 123 | 14 | 0 | 0 | 0 | 0 | 0 | 4 |
| MILIZAC HB | 5329032 | 143 | 44 | 99 | 101 | 17 | 0 | 14 | 11 | 0 | 0 | 4 |
| COTE DES LEGENDES HB | 5329039 | 159 | 60 | 99 | 135 | 16 | 8 | 0 | 0 | 0 | 0 | 5 |
| ELORN HANDBALL | 5329040 | 428 | 236 | 192 | 341 | 31 | 9 | 9 | 38 | 0 | 0 | 10 |
| ENTENTE DES ABERS | 5329042 | 330 | 123 | 207 | 247 | 26 | 13 | 17 | 27 | 0 | 13 | 8 |
| HBC DRENNECOIS | 5329043 | 107 | 37 | 70 | 84 | 13 | 0 | 7 | 3 | 0 | 0 | 4 |
| STADE PLABENNECOIS HB | 5329044 | 252 | 109 | 143 | 197 | 38 | 2 | 0 | 15 | 0 | 43 | 7 |
| L'HAND ABERIOU | 5329045 | 253 | 103 | 150 | 167 | 14 | 20 | 26 | 25 | 1 | 22 | 7 |
| LA GUERLESQUINAISE HB | 5329048 | 60 | 22 | 38 | 56 | 4 | 0 | 0 | 0 | 0 | 0 | 3 |
| ASC GUICLAN HB | 5329049 | 161 | 28 | 133 | 118 | 14 | 14 | 12 | 3 | 0 | 0 | 5 |
| LANDI / LAMPAUL HB | 5329051 | 211 | 111 | 100 | 176 | 26 | 2 | 3 | 4 | 0 | 0 | 6 |
| MORLAIX/PLOUGONVEN HB | 5329052 | 192 | 139 | 53 | 152 | 38 | 0 | 2 | 0 | 0 | 22 | 5 |
| PLAUDIRY/SIZUN HANDBALL | 5329053 | 133 | 42 | 91 | 107 | 8 | 7 | 0 | 11 | 0 | 0 | 4 |
| HERMINE KERNIC HB | 5329054 | 300 | 136 | 164 | 234 | 45 | 7 | 4 | 10 | 0 | 0 | 7 |
| PLOUVORN HB | 5329059 | 182 | 59 | 123 | 150 | 24 | 8 | 0 | 0 | 0 | 19 | 5 |
| ROZ HAND'DU 29 | 5329063 | 353 | 153 | 200 | 283 | 33 | 14 | 4 | 19 | 0 | 19 | 9 |
| TAULE CARANTEC HANDBALL | 5329064 | 208 | 65 | 143 | 153 | 37 | 9 | 9 | 0 | 0 | 0 | 6 |
| LOCMARIA HANDBALL | 5329075 | 356 | 179 | 177 | 311 | 35 | 0 | 10 | 0 | 0 | 16 | 9 |
| PLOUGOURVEST PLOUGAR BODILIS HB | 5329082 | 213 | 61 | 152 | 176 | 23 | 10 | 0 | 4 | 0 | 0 | 6 |
| HBC PONT DE BUIS | 5329084 | 162 | 75 | 87 | 130 | 16 | 15 | 0 | 1 | 0 | 0 | 5 |
| HBC PLEYBEN | 5329086 | 111 | 51 | 60 | 90 | 19 | 0 | 0 | 2 | 0 | 0 | 4 |
| PL CB BREST | 5329089 | 139 | 73 | 66 | 130 | 9 | 0 | 0 | 0 | 0 | 0 | 4 |
| PONT DE L'IROISE HANDBALL | 5329091 | 345 | 220 | 125 | 271 | 37 | 14 | 0 | 23 | 0 | 0 | 8 |
| CROZON-MORGAT HB | 5329095 | 114 | 71 | 43 | 86 | 16 | 3 | 0 | 9 | 0 | 0 | 4 |
| PLOUGONVELIN HB | 5329102 | 189 | 83 | 106 | 143 | 24 | 0 | 0 | 22 | 0 | 0 | 5 |
| PLOUGUIN HB | 5329109 | 55 | 24 | 31 | 24 | 8 | 13 | 0 | 10 | 0 | 0 | 3 |
| HBC BANNALEC | 5329112 | 75 | 46 | 29 | 63 | 4 | 1 | 0 | 7 | 0 | 0 | 3 |
| HBC BIGOUDEN | 5329113 | 219 | 129 | 90 | 172 | 10 | 15 | 0 | 22 | 0 | 0 | 6 |
| HBC BRIEC | 5329115 | 239 | 125 | 114 | 204 | 16 | 19 | 0 | 0 | 0 | 0 | 6 |
| WAR RAOK KLOAR | 5329121 | 115 | 85 | 30 | 97 | 18 | 0 | 0 | 0 | 0 | 0 | 4 |
| HB SAINT THO | 5329124 | 28 | 13 | 15 | 12 | 4 | 0 | 0 | 12 | 0 | 0 | 2 |
| ENTENTE SPORTIVE LA FLECHE | 5329125 | 159 | 49 | 110 | 118 | 15 | 9 | 0 | 17 | 0 | 0 | 5 |
| ABER BENOIT HBC | 5329130 | 42 | 27 | 15 | 34 | 8 | 0 | 0 | 0 | 0 | 0 | 2 |
| HBC PLOMODIERN | 5329131 | 33 | 7 | 26 | 29 | 4 | 0 | 0 | 0 | 0 | 0 | 2 |
| FOREST LANDERNEAU HB | 5329132 | 36 | 18 | 18 | 30 | 5 | 0 | 0 | 1 | 0 | 0 | 2 |
| PSM HANDBALL | 5329136 | 143 | 68 | 75 | 106 | 20 | 0 | 0 | 17 | 0 | 0 | 4 |
| CORSEN HANDBALL | 5329138 | 48 | 23 | 25 | 41 | 4 | 2 | 0 | 1 | 0 | 0 | 2 |
| CONCARNEAU CORNOUAILLE HANDBALL | 5329140 | 3 | 3 | 0 | 0 | 3 | 0 | 0 | 0 | 0 | 0 | 0 |
| CHALLENGE CHRISTOPHE CARATY | 5329141 | 2 | 1 | 1 | 0 | 2 | 0 | 0 | 0 | 0 | 0 | 0 |
| HANDBALL CLUB DU HAUT PAYS BIGOUDEN | 5329140 | 84 | 57 | 27 | 56 | 3 | 17 | 0 | 8 | 0 | 468 | 4 |
| DEVELOPPEMENT HANDBALL LEON | 5329142 | 3 | 2 | 1 | 0 | 3 | 0 | 0 | 0 | 0 | 0 | 0 |
| GARS DU REUN HANDBALL/GUIPAVAS | 5329144 | 88 | 66 | 22 | 51 | 5 | 32 | 0 | 0 | 0 | 3 | 3 |
| TOTAL | | 9944 | 4908 | 5036 | 7904 | 1042 | 390 | 202 | 405 | 1 | 921 | 278 |

55 clubs - 278 voix

STATISTIQUES LICENCES 2021-2022

Ille-et-Vilaine



Retour au sommaire

STATISTIQUES ASSEMBLEE GENERALE 18 JUIN 2022

ILLE-ET-VILAINE

| Club | N° | Total (hors Evénem.) | Licences Masc. | Licences Fém. | Licences JOUEURS | Licences DIRIGEANTS | Licences LOISIRS | Licences HANDFIT | Licences BABY. | Licence Handens. | Licences Evénem. | VOIX AG 2022 |
|---------------------------------------|---------|----------------------|----------------|---------------|------------------|---------------------|------------------|------------------|----------------|------------------|------------------|--------------|
| CERCLE PAUL BERT RENNES HB | 5335001 | 486 | 342 | 144 | 406 | 39 | 40 | 0 | 1 | 0 | 0 | 11 |
| AL CANCALE | 5335002 | 151 | 77 | 74 | 140 | 3 | 8 | 0 | 0 | 0 | 0 | 5 |
| ESPERANCE HANDBALL CHARTRES-BZH | 5335004 | 115 | 56 | 59 | 79 | 11 | 16 | 0 | 9 | 0 | 0 | 4 |
| CMG sur Ille Handball | 5335005 | 181 | 122 | 59 | 126 | 13 | 31 | 7 | 4 | 0 | 85 | 5 |
| CESSON RENNES METROPOLE HB | 5335007 | 342 | 306 | 36 | 207 | 113 | 22 | 0 | 0 | 0 | 42 | 8 |
| AMICALE LAIQUE DINARD | 5335008 | 12 | 11 | 1 | 11 | 1 | 0 | 0 | 0 | 0 | 0 | 1 |
| HANDBALL CLUB DOL DE BRETAGNE | 5335009 | 134 | 79 | 55 | 101 | 5 | 28 | 0 | 0 | 0 | 0 | 4 |
| AGL HB FOUGERES | 5335010 | 235 | 170 | 65 | 184 | 27 | 23 | 0 | 0 | 1 | 0 | 6 |
| GUICHEN HB | 5335011 | 166 | 114 | 52 | 131 | 10 | 21 | 0 | 4 | 0 | 0 | 5 |
| US LIFFRE | 5335012 | 277 | 185 | 92 | 210 | 15 | 32 | 0 | 20 | 0 | 0 | 7 |
| BROCELI HAND | 5335013 | 232 | 155 | 77 | 195 | 8 | 29 | 0 | 0 | 0 | 97 | 6 |
| OC MONTAUBAN | 5335014 | 104 | 68 | 36 | 81 | 9 | 14 | 0 | 0 | 0 | 0 | 4 |
| ELAN SPORTIF REDON | 5335017 | 256 | 172 | 84 | 194 | 17 | 19 | 4 | 22 | 0 | 66 | 7 |
| CADETS DE BRETAGNE RENNES | 5335018 | 192 | 162 | 30 | 150 | 8 | 19 | 0 | 15 | 0 | 0 | 5 |
| HB DETENTE | 5335019 | 103 | 65 | 38 | 87 | 7 | 9 | 0 | 0 | 0 | 0 | 4 |
| CJF SAINT MALO HB | 5335023 | 208 | 149 | 59 | 174 | 28 | 5 | 0 | 1 | 0 | 0 | 6 |
| LA VITRENNNE | 5335024 | 195 | 128 | 67 | 156 | 14 | 25 | 0 | 0 | 0 | 0 | 5 |
| CS BETTON SECTION HANDBALL | 5335026 | 247 | 152 | 95 | 183 | 17 | 26 | 6 | 15 | 0 | 0 | 6 |
| ASC RENNAIS | 5335030 | 57 | 38 | 19 | 54 | 2 | 1 | 0 | 0 | 0 | 0 | 3 |
| US VERN SUR SEICHE HB | 5335033 | 28 | 19 | 9 | 0 | 0 | 28 | 0 | 0 | 0 | 0 | 2 |
| ASC MAURE DE BRETAGNE HANDBALL | 5335036 | 188 | 105 | 83 | 146 | 7 | 20 | 0 | 15 | 0 | 0 | 5 |
| HBC CHATEAUBOURG | 5335037 | 189 | 112 | 77 | 140 | 11 | 35 | 1 | 2 | 0 | 0 | 5 |
| THORIGNE FOUILLARD HANDBALL CLUB | 5335045 | 130 | 90 | 40 | 95 | 10 | 23 | 0 | 2 | 0 | 0 | 4 |
| AS CHANTEPIE HANDBALL | 5335046 | 292 | 206 | 86 | 202 | 44 | 22 | 0 | 24 | 0 | 0 | 7 |
| CLUB OLYMPIQUE PACEEN HANDBALL | 5335063 | 243 | 163 | 80 | 209 | 27 | 2 | 0 | 5 | 0 | 564 | 8 |
| SC MEVENNAIS HANDBALL | 5335064 | 78 | 70 | 8 | 55 | 9 | 1 | 0 | 13 | 0 | 0 | 3 |
| JEANNE D ARC BRUZ | 5335066 | 166 | 155 | 11 | 117 | 8 | 34 | 0 | 7 | 0 | 0 | 5 |
| UNION SPORTIVE DE BAIN | 5335067 | 175 | 103 | 72 | 143 | 6 | 25 | 0 | 0 | 1 | 11 | 5 |
| RETIERS, PRAFFPG HANDBALL | 5335068 | 74 | 48 | 26 | 44 | 5 | 16 | 0 | 9 | 0 | 0 | 3 |
| HBC ARLEQUIN ST AUBIN D'AUBIGN | 5335069 | 177 | 113 | 64 | 165 | 10 | 2 | 0 | 0 | 0 | 0 | 5 |
| HANDBALL CLUB 310 | 5335071 | 249 | 160 | 89 | 166 | 9 | 53 | 0 | 21 | 0 | 0 | 6 |
| RENNES METROPOLE HB | 5335074 | 235 | 128 | 107 | 156 | 44 | 26 | 0 | 9 | 0 | 0 | 6 |
| AS GEVEZE HB | 5335075 | 165 | 115 | 50 | 128 | 13 | 21 | 0 | 3 | 0 | 0 | 5 |
| HB JANZE | 5335076 | 189 | 129 | 60 | 155 | 7 | 25 | 0 | 2 | 0 | 0 | 5 |
| TINTENIAC / COMBOURG HANDBALL CLUB | 5335078 | 179 | 110 | 69 | 170 | 9 | 0 | 0 | 0 | 0 | 0 | 5 |
| US SAINT GILLES | 5335083 | 180 | 112 | 68 | 130 | 5 | 36 | 0 | 9 | 0 | 0 | 5 |
| COBSE HB | 5335085 | 120 | 106 | 14 | 77 | 15 | 19 | 0 | 9 | 0 | 4 | 4 |
| HAND BREIZH CLUB MELORIEN | 5335086 | 34 | 20 | 14 | 17 | 0 | 17 | 0 | 0 | 0 | 0 | 2 |
| ASC JA MELESSE HB | 5335087 | 26 | 15 | 11 | 9 | 1 | 16 | 0 | 0 | 0 | 0 | 2 |
| CHATEAUGIRON COMMUNAUTE HANDBALL CLUB | 5335088 | 81 | 65 | 16 | 56 | 16 | 4 | 0 | 5 | 0 | 12 | 3 |
| PORTES DE BRETAGNE HANDBALL | 5335089 | 29 | 20 | 9 | 16 | 8 | 5 | 0 | 0 | 0 | 0 | 2 |
| MESNIL ROC'H HANDBALL | 5335090 | 45 | 30 | 15 | 23 | 1 | 17 | 0 | 4 | 0 | 8 | 2 |
| TOTAL | | 6965 | 4745 | 2220 | 5288 | 612 | 815 | 18 | 230 | 2 | 889 | 201 |

42 clubs - 201 voix

STATISTIQUES LICENCES 2021-2022

Morbihan



Retour au sommaire

STATISTIQUES ASSEMBLEE GENERALE 18 JUIN 2022

MORBIHAN

| Club | N° | Total (hors Evenem.) | Licences Masc. | Licences Fém. | Licences JOUEURS | Licences DIRIGEANTS | Licences LOISIRS | Licences HANDFIT | Licences BABY. | Licence Handens. | Licences Evenem. | VOIX AG 2022 |
|-------------------------------------|---------|----------------------|----------------|---------------|------------------|---------------------|------------------|------------------|----------------|------------------|------------------|--------------|
| LORIENT HBC | 5356001 | 124 | 36 | 88 | 102 | 11 | 8 | 0 | 3 | 0 | 34 | 4 |
| SCORFF HB | 5356003 | 84 | 16 | 68 | 66 | 17 | 1 | 0 | 0 | 0 | 0 | 3 |
| FOYER LAIQUE INGUINIEL | 5356005 | 40 | 35 | 5 | 32 | 8 | 0 | 0 | 0 | 0 | 0 | 2 |
| LANESTER HB | 5356010 | 390 | 158 | 232 | 309 | 40 | 19 | 12 | 10 | 0 | 30 | 9 |
| INAM HANDBALL | 5356012 | 157 | 56 | 101 | 140 | 10 | 4 | 0 | 3 | 0 | 0 | 5 |
| BAUD LOCMINE HB | 5356013 | 298 | 112 | 186 | 217 | 38 | 15 | 0 | 28 | 0 | 0 | 7 |
| ES PLESCOP HANDBALL | 5356015 | 306 | 106 | 200 | 269 | 28 | 8 | 0 | 1 | 0 | 0 | 8 |
| PLOERMEL HBC | 5356016 | 143 | 48 | 95 | 113 | 16 | 14 | 0 | 0 | 0 | 0 | 4 |
| RIANTEC HANDBALL | 5356020 | 141 | 63 | 78 | 117 | 12 | 0 | 0 | 12 | 0 | 5 | 4 |
| US SENE HB | 5356021 | 97 | 19 | 78 | 89 | 8 | 0 | 0 | 0 | 0 | 0 | 3 |
| VANNES AC HB | 5356022 | 306 | 107 | 199 | 232 | 14 | 24 | 13 | 23 | 0 | 145 | 9 |
| ETOILE SPORTIVE SAINT AVE MEUCON HB | 5356028 | 88 | 9 | 79 | 68 | 5 | 1 | 6 | 8 | 0 | 0 | 3 |
| HANDBALL CLUB DE KERVIGNAC | 5356039 | 137 | 58 | 79 | 99 | 19 | 17 | 0 | 2 | 0 | 0 | 4 |
| QUEVEN/GUIDEL HANDBALL | 5356041 | 208 | 97 | 111 | 173 | 20 | 14 | 0 | 1 | 0 | 1 | 6 |
| STIREN LANGUIDIC | 5356044 | 170 | 67 | 103 | 138 | 21 | 0 | 10 | 1 | 0 | 19 | 5 |
| HBC NOYAL-MUZILLAC | 5356048 | 190 | 81 | 109 | 173 | 7 | 9 | 0 | 1 | 0 | 0 | 5 |
| GUENIN PLUMELIAU HB | 5356056 | 104 | 66 | 38 | 99 | 5 | 0 | 0 | 0 | 0 | 0 | 4 |
| HBC R KISTREBERH | 5356057 | 161 | 51 | 110 | 144 | 9 | 8 | 0 | 0 | 0 | 0 | 5 |
| HENNEBONT-LOCHRIST HB | 5356058 | 265 | 54 | 211 | 186 | 51 | 4 | 0 | 24 | 0 | 533 | 9 |
| HERMINE HB LOCOAL MENDON | 5356066 | 113 | 59 | 54 | 101 | 11 | 0 | 0 | 0 | 1 | 0 | 4 |
| LANDEVANT HB | 5356069 | 182 | 66 | 116 | 170 | 12 | 0 | 0 | 0 | 0 | 0 | 5 |
| HBC DE RHUYS | 5356070 | 199 | 62 | 137 | 159 | 18 | 1 | 11 | 10 | 0 | 224 | 6 |
| PAYS D'AURAY HANDBALL | 5356071 | 346 | 166 | 180 | 264 | 67 | 13 | 0 | 2 | 0 | 508 | 10 |
| PAYS DE LA GACILLY | 5356076 | 119 | 33 | 86 | 94 | 4 | 0 | 0 | 21 | 0 | 12 | 4 |
| GUEMENE HB | 5356084 | 40 | 17 | 23 | 31 | 4 | 0 | 0 | 5 | 0 | 0 | 2 |
| HB PAYS DE VANNES | 5356086 | 401 | 138 | 263 | 346 | 53 | 0 | 0 | 2 | 0 | 149 | 11 |
| PAYS DE PONTIVY HANDBALL | 5356089 | 223 | 89 | 134 | 191 | 19 | 0 | 4 | 9 | 0 | 0 | 6 |
| PLOEMEUR ATLANTIQUE HB | 5356091 | 130 | 49 | 81 | 99 | 31 | 0 | 0 | 0 | 0 | 1 | 4 |
| GUILLIERS MAURON HANDBALL | 5356092 | 85 | 39 | 46 | 71 | 10 | 4 | 0 | 0 | 0 | 0 | 3 |
| HANDBALL CLUB NAIZINOIS | 5356095 | 25 | 10 | 15 | 20 | 5 | 0 | 0 | 0 | 0 | 0 | 2 |
| PRESQU'ILE QUIBERON CARNAC HBC | 5356100 | 2 | 2 | 0 | 0 | 0 | 2 | 0 | 0 | 0 | 0 | 0 |
| TOTAL | | 5274 | 1969 | 3305 | 4312 | 573 | 166 | 56 | 166 | 1 | 1661 | 156 |

31 clubs - 156 voix

**LIGUE
BRETAGNE**
FFHANDBALL



Rapport financier

Rapport moral du Trésorier

Laurent ALPERIN



L'année 2021 a été, sous plusieurs aspects, dans la continuité de l'année 2020.

Exceptionnelle à plus d'un titre, d'un point de vue macro encore, avec une crise sanitaire toujours présente, un nouveau confinement qui a une nouvelle fois affecté toutes nos activités dites « traditionnelles ».

D'un point de vue micro, un second exercice comptable faisant suite à la fusion des 4 comités et de la Ligue en 2019 ainsi que la poursuite de l'implémentation du nouvel outil comptable ORION en lien avec la FFHB.

Ce travail de mise en place de cet outil est une mission invisible pour les personnes extérieures au service administratif mais très chronophage. C'est une démarche très structurante et nécessaire, de par la mise en place d'un outil de suivi de gestion budgétaire et analytique lorsque les paramétrages seront terminés.

Cette amélioration continue de nos outils, en lien avec le travail accompli par tous les responsables de services sous la houlette de notre Manager Général a permis de préparer, pour la première fois, un budget 2022 par service. Nous pourrons donc, pour 2022, présenter un suivi par service à la prochaine AG.

Nous profitons de cette mise en place pour vous permettre de privilégier le règlement de vos factures par prélèvement ou virement.

Vous trouverez ci-après le compte de résultat et le bilan 2021, avec un résultat excédentaire de +68 358 €. Je vous propose d'affecter ce résultat en augmentation du fond associatif pour la totalité du résultat.

Par ailleurs, l'affectation du résultat 2019 en fonds dédiés n'est pas possible et nécessite une nouvelle délibération afin de l'affecter également en augmentation du report à nouveau.

Merci à M. Michel, notre expert-comptable, et à M. Chastanet, notre commissaire au compte, pour leur contribution à l'établissement de ce bilan.

Merci à Jacqueline pour son implication et le travail accompli seule, tout au long de la saison malgré les difficultés rencontrées.

L'établissement du budget en général n'est pas un exercice simple. Cette année pour la première fois, la construction du budget est partie des services puis a suivi un processus de validation : Manager Général, Commission des Finances, Bureau Directeur, Conseil d'Administration et aujourd'hui, l'Assemblée Générale enfin en présence.

Dans la poursuite de nos engagements, aucune augmentation de tarif sur la part Ligue n'est proposée, seule l'application des augmentations validées en AG Fédérale sont appliquées.

Rapport moral du Trésorier

Laurent ALPERIN



[Retour au sommaire](#)

Les hypothèses de bases sont les suivantes :

- Augmentation du nombre de licenciés de 5 % et un taux de renouvellement maintenu à 65%
- Remise de 10% de la part LBHB pour les licences qualifiées avant le 31 juillet
- Harmonisation des tarifs de mutations séniors et jeunes avec un seul tarif par catégorie

Un grand MERCI à la Commission des Finances et Jean-Pierre GAIGNE pour leur contribution à la finalisation de ce budget.

Laurent ALPERIN
Trésorier de la LBHB

COMPTE RENDU DES TRAVAUX EFFECTUES

En notre qualité d'expert-comptable, nous avons effectué une mission de présentation des comptes annuels de l'association

LIGUE de HAND BALL BRETAGNE
7 Route de Vezin
CS 44006
35040 RENNES CEDEX

relatifs à l'exercice du 01/01/2021 au 31/12/2021.

Nous avons effectué les diligences prévues par la norme professionnelle du Conseil supérieur de l'Ordre des experts-comptables applicable à la mission de présentation des comptes.

Les comptes annuels ci-joints se caractérisent par les données suivantes :

| | |
|----------------------------|-----------------|
| - Total du bilan, | 3 041 172 Euros |
| - Produits d'exploitation, | 2 163 257 Euros |
| - Résultat net comptable, | 68 358 Euros |

Fait à QUIMPER
Le 04/04/2022

MICHEL Florent
Expert Comptable

Bilan et compte de résultat 2021



Retour au sommaire

BILAN ACTIF

| ACTIF | | Exercice N 31/12/2021 12 | | | Exercice N-1 31/12/2020 12 |
|--------------------------------------------------------|------------------------------------------------|-----------------------------|---------------------------------------------------|------------------|-------------------------------|
| | | Brut | Amortissements et dépréciations (à déduire) | Net | Net |
| ACTIF IMMOBILISE | Immobilisations incorporelles | | | | |
| | Frais d'établissement | | | | |
| | Frais de recherche et de développement | | | | |
| | Donations temporaires d'usufruit | | | | |
| | Concessions, brevets, licences, marques... | 20 887 | 20 376 | 511 | 685 |
| | Immobilisations incorporelles en cours | | | | |
| | Avances et acomptes | | | | |
| | Immobilisations corporelles | | | | |
| | Terrains | | | | |
| | Constructions | 1 081 479 | 536 869 | 544 610 | 594 867 |
| Installations techniques Matériel et outillage | 208 412 | 157 575 | 50 837 | 52 189 | |
| Immobilisations corporelles en cours | | | | | |
| Avances et acomptes | | | | | |
| <i>Biens reçus par legs/dons destinés à être cédés</i> | | | | | |
| Immobilisations financières (1) | | | | | |
| Participations et Créances rattachées | | | | | |
| Autres titres immobilisés | 17 | | 17 | 17 | |
| Prêts | | | | | |
| Autres | 4 138 | | 4 138 | 3 588 | |
| Total I | 1 314 932 | 714 820 | 600 113 | 651 346 | |
| ACTIF CIRCULANT | Stocks et en cours | | | | |
| | Créances (2) | | | | |
| | Créances clients, usagers et comptes rattachés | 954 722 | 19 731 | 934 991 | 901 788 |
| | Créances reçues par legs ou donations | | | | |
| | Autres | 15 686 | | 15 686 | 35 159 |
| | Valeurs mobilières de placement | 136 000 | | 136 000 | 136 000 |
| | Instruments de trésorerie | | | | |
| | Disponibilités | 1 318 670 | | 1 318 670 | 877 068 |
| Charges constatées d'avance (2) | 35 713 | | 35 713 | 19 978 | |
| Total II | 2 460 790 | 19 731 | 2 441 060 | 1 969 992 | |
| Comptes de Régularisation | Frais d'émission des emprunts (III) | | | | |
| | Primes de remboursement des emprunts (IV) | | | | |
| | Ecarts de conversion actif (V) | | | | |
| TOTAL GÉNÉRAL (I+II+III+IV+V+VI) | 3 775 723 | 734 550 | 3 041 172 | 2 621 338 | |

(1) Dont à moins d'un an

(2) Dont à plus d'un an

Bilan et compte de résultat 2021



Retour au sommaire

BILAN PASSIF

| PASSIF | | Exercice N 31/12/2021 12 | Exercice N-1 31/12/2020 12 |
|----------------------------------|------------------------------------------------------------|-----------------------------|-------------------------------|
| FONDS PROPRES | Fonds propres | | |
| | Fonds propres sans droit de reprise : | | |
| | Fonds propres statutaires | 443 273 | 527 838 |
| | Fonds propres complémentaires | 860 908 | 860 908 |
| | Fonds propres avec droit de reprise : | | |
| | Fonds statutaires | | |
| | Fonds propres complémentaires | | |
| | Ecarts de réévaluation | | |
| | Réserves : | | |
| | Réserves statutaires ou contractuelles | | |
| Réserves pour projet de l'entité | | | |
| Autres | | | |
| Report à nouveau | 168 236 | 168 236 | |
| | Résultat de l'exercice (Excédents ou Déficits) | 68 358 | -84 565 |
| | Situation nette (sous total) | 1 540 776 | 1 472 417 |
| | Fonds propres consommables | | |
| | Subventions d'investissement | 33 074 | 37 570 |
| | Provisions réglementées | | |
| | Total I | 1 573 849 | 1 509 987 |
| FONDS DÉDIÉS | Fonds reportés liés aux legs ou donations | | |
| | Fonds dédiés | | |
| | Total II | | |
| PROVISIONS | Provisions pour risques | | |
| | Provisions pour charges | 135 852 | 150 575 |
| | Total III | 135 852 | 150 575 |
| DETTES (1) | Emprunts obligataires et assimilés (titres associatifs) | | |
| | Emprunts et dettes auprès des établissements de crédit (2) | 769 695 | 232 276 |
| | Emprunts et dettes financières diverses | 2 256 | |
| | Dettes Fournisseurs et Comptes rattachés | 363 039 | 476 169 |
| | Dettes des legs ou donations | | |
| | Dettes fiscales et sociales | 177 520 | 159 900 |
| | Dettes sur immobilisations et comptes rattachés | | |
| | Autres dettes | 18 962 | 92 432 |
| | Instruments de trésorerie | | |
| | Produits constatés d'avance | | |
| | Total IV | 1 331 471 | 960 777 |
| | Ecarts de conversion passif (V) | | |
| | TOTAL GENERAL (I+II+III+IV+V) | 3 041 172 | 2 621 338 |

(1) Dont à plus d'un an

Dont à moins d'un an

(2) Dont concours bancaires courants et soldes créditeurs de banques

1 331 471

35

960 777

Bilan et compte de résultat 2021



Retour au sommaire

COMPTE DE RESULTAT

| | Exercice N | Exercice N-1 | Ecart N / N-1 | |
|---------------------------------------------------------------------------------|------------------|------------------|-----------------|---------------|
| | 31/12/2021 | 31/12/2020 | Euros | % |
| Produits d'exploitation (1) | | | | |
| Cotisations | 1 098 020 | 1 604 282 | -506 261 | -31.56 |
| Ventes de biens et services | | | | |
| Ventes de biens | 3 496 | 134 | 3 362 | NS |
| Ventes de dons en nature | | | | |
| Ventes de prestations de service | 274 602 | 166 238 | 108 364 | 65.19 |
| Parrainages | | | | |
| Produits de tiers financeurs | | | | |
| Concours publics et subventions d'exploitation | 584 851 | 353 868 | 230 983 | 65.27 |
| Versements des fondateurs ou consommations de la dotation consommable | | | | |
| Ressources liées à la générosité du public | | | | |
| Dons manuels | 10 039 | 937 | 9 102 | 971.56 |
| Mécénats | | | | |
| Legs, donations et assurances-vie | | | | |
| Contributions financières | | | | |
| Reprises sur amortissements, dépréciations, provisions et transferts de charges | 63 805 | 103 728 | -39 922 | -38.49 |
| Utilisations des fonds dédiés | | | | |
| Autres produits | 128 444 | 150 740 | -22 296 | -14.79 |
| Total I | 2 163 257 | 2 379 926 | -216 669 | -9.10 |
| Charges d'exploitation (2) | | | | |
| Achats de marchandises | 60 781 | 98 576 | -37 795 | -38.34 |
| Variation de stock | | | | |
| Autres achats et charges externes | 551 922 | 549 518 | 2 404 | 0.44 |
| Aides financières | | 721 | -721 | -100.00 |
| Impôts, taxes et versements assimilés | 65 838 | 75 420 | -9 582 | -12.70 |
| Salaires et traitements | 723 704 | 814 720 | -91 016 | -11.17 |
| Charges sociales | 155 460 | 246 796 | -91 336 | -37.01 |
| Dotations aux amortissements et aux dépréciations | 69 810 | 71 386 | -1 576 | -2.21 |
| Dotations aux provisions | 26 247 | 40 339 | -14 092 | -34.93 |
| Reports en fonds dédiés | | | | |
| Autres charges | 364 518 | 563 751 | -199 233 | -35.34 |
| Total II | 2 018 282 | 2 461 229 | -442 947 | -18.00 |
| 1 - Résultat d'exploitation (I-II) | 144 975 | -81 303 | 226 278 | 278.32 |

(1) Dont produits affrétés à des exercices antérieurs

(2) Dont charges affrétés à des exercices antérieurs

Bilan et compte de résultat 2021



Retour au sommaire

COMPTE DE RESULTAT

| | Exercice N | | Exercice N-1 | | Ecart N / N-1 | |
|-------------------------------------------------------------------|------------------|----|------------------|----|-----------------|----------------|
| | 31/12/2021 | 12 | 31/12/2020 | 12 | Euros | % |
| Produits financiers | | | | | | |
| De participation | | | | | | |
| D'autres valeurs mobilières et créances de l'actif immobilisé | | | | | | |
| Autres intérêts et produits assimilés | 2 802 | | 2 456 | | 346 | 14.09 |
| Reprises sur provisions, dépréciations et transferts de charge | | | | | | |
| Différences positives de change | | | | | | |
| Produits nets sur cessions de valeurs mobilières de placement | | | | | | |
| Total III | 2 802 | | 2 456 | | 346 | 14.09 |
| Charges financières | | | | | | |
| Dotations aux amortissements, aux dépréciations et aux provisions | | | | | | |
| Intérêts et charges assimilées | 3 836 | | 14 618 | | -10 782 | -73.76 |
| Différences négatives de change | | | | | | |
| Charges nettes sur cessions de valeurs mobilières de placement | | | | | | |
| Total IV | 3 836 | | 14 618 | | -10 782 | -73.76 |
| 2. Résultat financier (III-IV) | -1 034 | | -12 162 | | 11 128 | 91.50 |
| 3. Résultat courant avant impôts (I-II+III-IV) | 143 941 | | -93 465 | | 237 406 | 254.01 |
| Produits exceptionnels | | | | | | |
| Sur opérations de gestion | 1 521 | | 5 000 | | -3 479 | -69.59 |
| Sur opérations en capital | 4 496 | | 8 728 | | -4 232 | -48.48 |
| Reprises sur provisions, dépréciations et transferts de charges | | | | | | |
| Total V | 6 017 | | 13 728 | | -7 711 | -56.17 |
| Charges exceptionnelles | | | | | | |
| Sur opérations de gestion | 81 600 | | 350 | | 81 250 | NS |
| Sur opérations en capital | | | 3 877 | | -3 877 | -100.00 |
| Dotations aux amortissements, aux dépréciations et aux provisions | | | | | | |
| Total VI | 81 600 | | 4 227 | | 77 373 | NS |
| 4. Résultat exceptionnel (V-VI) | -75 583 | | 9 501 | | -85 084 | -895.50 |
| Participation des salariés aux résultats (VII) | | | | | | |
| Impôts sur les bénéfices (VIII) | | | 601 | | -601 | -100.00 |
| Total des produits (I+III+V) | 2 172 076 | | 2 396 110 | | -224 034 | -9.35 |
| Total des charges (II+IV+VI+VII+VIII) | 2 103 718 | | 2 490 675 | | -376 957 | -15.20 |
| 5. EXCEDENT OU DEFICIT | 68 358 | | -84 565 | | 152 923 | 180.84 |

LIGUE
BRETAGNE
FFHANDBALL



Rapport des commissions

L'arbitrage du handball en Bretagne, après cette période de pandémie a vu une perte importante d'effectif Juge Arbitre et nous constatons une augmentation des attitudes antisportives.

L'arbitre ne doit pas commettre d'erreur tout comme le joueur ? L'entraîneur ? Une situation intenable pour un Juge Arbitre Jeune qui est toujours en phase d'apprentissage (comme les joueurs et l'entraîneur). Une exigence de performance demandée au corps arbitral en complète opposition avec celle présentée par les équipes lors de certaines rencontres.

L'arbitre doit protéger le jeu et les joueurs, c'est la base de la formation, mais ce n'est pas lui qui blesse ou qui fait une mauvaise passe. L'encadrement d'un match doit donc être l'affaire de tous !

Pour cette fin de saison, nous avons initié quelques réunions sur le thème de l'école d'arbitrage, deux phrases ressortent pour étayer mes propos :

- L'école d'arbitrage n'est pas un « truc » à part, c'est un projet partagé dans le club.
- Elle a pour mission de sensibiliser tous les licenciés aux règles du jeu...

Je gage que ces mises en place sauront redonner de la sérénité dans les relations avec les arbitres. Nous, nous restons mobilisés pour aider les clubs à améliorer les compétences et connaissances des officiels.

Bonnes vacances !

Serge LE BIHAN
Président de la CTA

Commission Territoriale Arbitrage (suite)

Serge LE BIHAN



Rappel de la composition de la Commission Territoriale d'Arbitrage

Élus et bénévoles :

LE BIHAN Serge – Président de la Commission Territoriale d'Arbitrage et membre du Conseil d'Administration de la LBHB.

MONS Bernard – Responsable du Pôle Juge Arbitre Jeune.

DA LAGE Christophe - Responsable du Pôle Juge Arbitre.

LE GUYADER Daniel – En charge des accompagnements et des suivis.

LE NOHAIC Philippe – En charge de la performance et des promotions des Juges Arbitres.

Professionnels associés à la commission :

LE MOINE Yann – Responsable Arbitrage

WEBER Loic – Chargé d'Arbitrage

DESNOES Serge – Secrétaire administratif

Regroupement début de saison

Au regard des restrictions imposées par le Ministère des Sports en début de saison (août 2021), la CTA a organisé les traditionnels regroupements de début de saison à destination de tous les Juges Arbitres en s'adaptant aux jauges imposées. Toutefois, l'ensemble des regroupements ont pu se tenir en présentiel.

Les regroupements se sont organisés de la façon suivante :

10 sites de formation identifiés avec 2 sessions de passage (20 personnes maximum par session)

Présentation des consignes de début de saison, rappels administratifs

Présentation des deux opérations proposées (T3 et T1N) §

Le QCM a été modifié et s'est déroulé sous forme de QCM vidéos (20 vidéos)

Test physique (30-15 IFT) pour l'ensemble des participants en fonction du barème fixé par la CTA.

Pôle Juge Arbitre

Le Pôle Juge Arbitre s'est organisé autour de la création de groupe de travail en ce qui concerne les désignations afin de ne plus avoir une seule personne en charge de ce dossier complexe et chronophage. Les ressources professionnelles sont associées systématiquement à ces groupes de travail.

Désignations :

Les chiffres présentés ci-après sont arrêtés aux désignations du 28/29 mai 2022, il reste pour le week-end du 5/6 juin environ 200 matchs (seniors et jeunes région) et le week-end du 11/12 juin environ 30 matchs.

Commission Territoriale Arbitrage (suite)

Serge LE BIHAN



Retour au sommaire

- Couverture des Matches jeunes nationaux et régionaux : 1 558 matchs, 1 442 désignés soit 92.55 %
- Couverture des Matches jeunes nationaux et régionaux + Seniors nationaux (délégation CNA), régionaux + Première Division Territoriale : 3 744 matchs, 3 490 désignés soit 93.22 %
- Couverture des Matches jeunes nationaux et régionaux + Seniors nationaux (délégation CNA), régionaux + Première Division Territoriale + Deuxième Division Territoriale + Troisième Division Territoriale : 5 018 matchs, 3 745 désignés soit 74.63 %

- Arbitres qui ne se sont pas déplacés : 46 soit 1.32 %

- Matches joués le dimanche en jeunes nationaux, régionaux + Seniors nationaux (délégation CNA), régionaux + Première Division Territoriale : 782 matchs soit 15.58 %

Perspectives 2022-2023 pour les désignations :

La CTA espère vraiment que les matchs positionnés le dimanche par les clubs pourront se démocratiser encore un peu plus la saison prochaine (en jeunes ET en seniors) car cela nous permet un taux de couverture encore plus important.

Opération T3 :

10 candidats se sont inscrits à l'opération.

7 candidats validés avec une mise en binôme. 3 candidats n'ont pas répondu aux exigences et aux attendus de l'opération.

Opération T1N :

3 binômes ont été présentés par la CTA à la CNA pour l'opération nationale en décembre 2021.

- POUPEL Baptiste – POUPEL Matthieu (TINTENIAC-COMBOURG)
- BELLONCLE Pierre – LE FUR Pierre-Jean (JEANNE D'ARC BRUZ-ES PLESCOP HANDBALL)
- DESMARE Réjeanne – TUFFREAU Manon (CERCLE PAUL BERT RENNES)

Suite aux tests d'entrée (QCM) proposés par la CNA, seul le binôme POUPEL-POUPEL a obtenu les minima.

Pôle Juge Arbitre Jeune

Le Pôle Juge Arbitre s'est organisé autour de la création de groupe de travail en ce qui concerne les désignations afin de ne plus avoir une seule personne en charge de ce dossier complexe et chronophage. Les ressources professionnelles sont associées systématiquement à ces groupes de travail.

Désignations :

Pour rappel, les désignations du Pôle JAJ sont assurées de la façon suivante :

- Matches U17 et U18 Championnat de France
 - o Désignation Bernard MONS / Yann LE MOINE
- Matches U15 et U18 Prénationale
 - o Désignation Bernard MONS / Yann LE MOINE
- Matches U15 et U18 Excellence
 - o Désignation Pierre-Antoine DEAL (secteur 22/35)
 - o Désignation Jeanne GEORGES (secteur 35)
 - o Désignation Karine LEONE (secteur 56)

La problématique des désignations des JAJ reste le non-remplissage de leurs disponibilités dans iHand. La CTA et le Pôle se retrouvent confrontés à ne pas pouvoir désigner car ils ne savent pas si les JAJ sont disponibles ou non.

École d'Arbitrage des clubs

La CTA avait prévu des réunions de secteur en janvier 2022 en présentiel. Malheureusement, ces réunions avaient dû être reportées en lien avec la crise épidémique.

Ces réunions de secteur ont été reprogrammées sur la période avril/mai :

- Vendredi 29 avril 2022 de 19h00 à 20h30 à LANDERNEAU
- Samedi 30 avril 2022 de 10h00 à 11h30 à QUIMPER
- Vendredi 6 mai 2022 de 19h00 à 20h30 à CRACH (Réunion annulée faute de participant ; 3 seulement)
- Samedi 7 mai 2022 10h00 à 11h30 à RENNES
- Vendredi 13 mai 2022 de 19h00 à 20h30 à PLOUFRAGAN

Ces réunions ont permis de réunir une soixantaine de bénévoles, élus et/ou salariés des clubs bretons sur cette thématique. Cela représente une cinquantaine de clubs présents.

L'objectif de ces réunions était de reprendre contact avec les clubs et faire un point avec eux sur les avancées, reprises, activités et/ou créations de leurs écoles d'arbitrage.

Elles ont été animées dans leur ensemble par Serge LE BIHAN et Yann LE MOINE.

Commission Territoriale Arbitrage (suite)

Serge LE BIHAN



Retour au sommaire

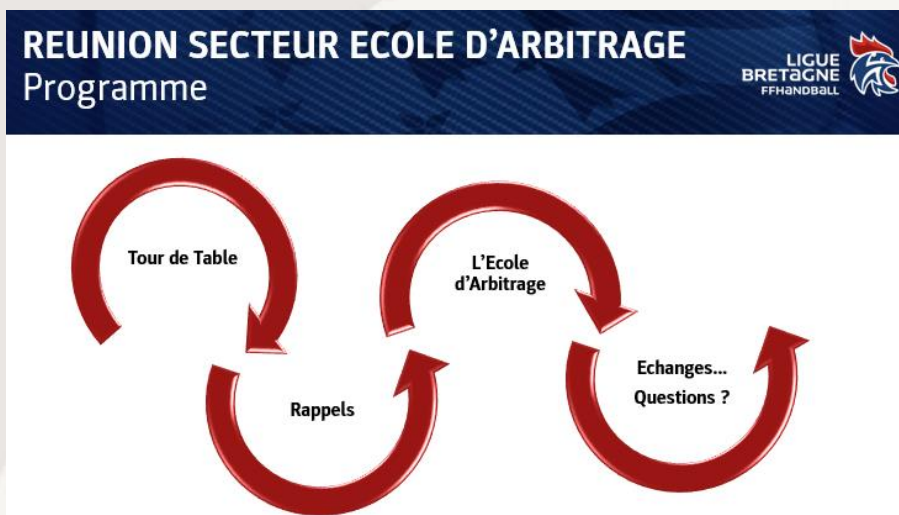

Programme :

- Présentation des intervenants et de chaque personne
- Rappels sur la réforme de l'arbitrage fédéral de 2016
- Rappels sur les parcours des JAJ et JA
- Diffusion de plusieurs pistes de réflexion sur le fonctionnement d'une école d'arbitrage
- Présentation des outils à disposition des clubs
- Echanges, questions et problématiques...

Le temps qui a été le plus important a été celui des échanges qui a permis de mettre en valeur des bonnes pratiques dans les clubs, des projets de mutualisation par secteur pour l'animation et la formation au sein des écoles d'arbitrage.

Nouvelles règles IHF

La CTA a été informée que la Fédération Internationale de Handball avait acté la modification de certaines règles du jeu qui seront applicables au 1^{er} juillet.

La CTA en lien avec la CNA mettra tout en œuvre pour présenter, diffuser et expliquer ces nouvelles règles à l'ensemble des acteurs du handball (clubs, dirigeants, joueurs, entraîneurs et arbitres...)

Un lien avec le Service Arbitrage et le Service Communication est déjà activé et permettra cette diffusion massive.

La CTA assurera une présentation intense lors des regroupements obligatoires de début de saison pour les Jugés Arbitres.

Serge LE BIHAN
Président CTA

QUELLE SAISON !!!!!

Ouf, cette saison est enfin allée à son terme, non sans difficultés, mais l'ensemble des championnats se sont terminés.

Lors de l'élaboration des championnats en septembre et octobre, nous ne savions pas si le championnat allait être joué dans son intégralité. Malgré quelques périodes très compliquées dans la saison, vous pouvez être fiers que tous les matchs aient pu se jouer.

C'est grâce à l'ensemble des acteurs du handball breton (Clubs, Dirigeants, Joueurs, Parents... Etc) que tous les championnats se sont terminés et je les remercie.

Au plus fort de la crise sanitaire, en janvier/février, nous avons 70 % des matchs joués d'où la décision de continuer les championnats ; sachant que maintenir les championnats demandait du travail administratif supplémentaire aux clubs, aux professionnels de la Ligue et aux bénévoles de la COC et Arbitrage.

Un point négatif dans tous ces reports : Il est regrettable que certains clubs aient profité de la situation pour renforcer des équipes 2.

Tout au long de cette saison, la COC a été à l'écoute des clubs, nous nous sommes adaptés à la situation, d'où les changements en cours de saison. Nous avons fait en sorte de faciliter la vie des clubs pour la gestion des reports entre autres.

Afin de mener la saison à son terme, nous avons répondu favorablement à plusieurs demandes qui pouvaient être non réglementaires. La saison prochaine, nous reviendrons à une situation dite « normale ».

Encore cette saison, la COC a dû gérer quelques situations compliquées. Nous encourageons vivement les clubs à privilégier le dialogue entre eux ainsi qu'avec les salariés et la commission pour éviter ces situations.

Cette saison, pratiquement toutes les catégories ont vu leur nombre d'équipes diminuer. Ce sont surtout les U15 qui ont été les plus impactés (39 % d'équipes en moins en U15M). Vous trouverez, ci-dessous quelques chiffres du nombre d'équipes sur quelques saisons :

| TOTAL | 2017/2018 | 2018/2019 | Variation N-1 | 2019/2020 | Variation N-1 | 2021/2022 | Variation N-1 NBR EQ | Variation N-1 en % |
|-------------|-----------|-----------|---------------|-----------|---------------|-----------|----------------------|--------------------|
| +16 ans Fém | 154 | 164 | 10 | 149 | -15 | 145 | -4 | -2,76% |
| +16 ans Mas | 241 | 228 | -13 | 223 | -5 | 211 | -12 | -5,69% |
| -18 ans Fém | 119 | 116 | -3 | 116 | 0 | 102 | -14 | -13,73% |
| -18 ans Mas | 152 | 139 | -13 | 143 | 4 | 117 | -26 | -22,22% |
| -15 ans Fém | 150 | 144 | -6 | 140 | -4 | 119 | -21 | -17,65% |
| -15 ans Mas | 169 | 166 | -3 | 168 | 2 | 129 | -39 | -30,23% |
| -13 ans Fém | 0 | 141 | 141 | 116 | -25 | 128 | 12 | 9,38% |
| -13 ans Mas | 0 | 191 | 191 | 179 | -12 | 159 | -20 | -12,58% |
| -11 ans Fém | 0 | 0 | 0 | 109 | 109 | 84 | -25 | -29,76% |
| -11 ans Mas | 0 | 0 | 0 | 179 | 179 | 198 | 19 | 9,60% |

Commission Organisation Compétitions

Annie MOREUL



[Retour au sommaire](#)

Je remercie l'ensemble des membres de la COC pour leur disponibilité et le travail fourni. Je remercie tout particulièrement Marie, Aurélie et Serge pour leur disponibilité et leur investissement. Tout au long de l'année, ils sont à votre écoute, n'hésitez pas à les contacter.

Bonnes vacances à tous et à la saison prochaine !

Annie MOREUL
Présidente de la COC

Cette saison, la commission s'est réorganisée afin de sécuriser et de rationaliser notre fonctionnement. Il a ainsi été mis en place :

- des visioconférences
- un lieu de réunion en fonction de la géographie des dossiers traités
- la diminution, en cours de saison, du nombre de membres siégeant lors d'une commission

La commission s'est réunie 5 fois (au 22/05/2022). Nous avons traité 20 dossiers pour 6 mois de championnats.

Ce qu'il en ressort :

Une évolution négative par rapport au nombre de dossiers, sachant que la période Covid ne nous permet pas de faire un comparatif classique avec la saison précédente.

Les aspects négatifs sont les suivants :

- 1 dossier de - 11ans traité
- de nombreux dossiers de mauvais comportements de responsables d'équipes vis à vis des juges arbitres jeunes
- 2 dossiers sensibles qui sont partis en appel national

La plupart de ces dossiers auraient pu être évités avec une meilleure connaissance du rôle des différents acteurs d'une rencontre. Nous travaillerons donc la saison prochaine sur 2 points qui nous paraissent importants :

- 1 - l'importance des responsables de salle afin qu'ils soient présents et qu'ils connaissent leur rôle
- 2 - Définir le rôle complet des accompagnants de jeunes arbitres et surtout leur pouvoir d'intervention vis à vis du contexte complet d'une rencontre

Bonnes vacances !

Jacques MORIZUR
Président de la Discipline

Commission des Statuts et Règlements

Edouard GUILLERM



[Retour au sommaire](#)

Après deux saisons perturbées par la crise sanitaire, nous avons pu commencer à jouer dès la fin septembre grâce au travail fourni par l'ensemble de l'équipe qualification composée, principalement, de bénévoles et accompagnés par les salariés de la Ligue.

Lors de l'Assemblée Générale de juin 2020, une simplification pour les clubs de la gestion des conventions régionales et territoriales avait été votée sur proposition de la COC. Cependant, cela a créé un problème d'équité lors de la coupe de France, nous devons donc appliquer le règlement fédéral pour les conventions seniors.

Enfin, afin de ne pas pénaliser les clubs et de les accompagner lors de la reprise, le Bureau Directeur de la Ligue a voté que la saison 2021/2022 serait une saison blanche pour la CMCD. Dès la rentrée, nous allons mener une réflexion afin de mettre en place une nouvelle CMCD.

Édouard GUILLERM

Président Statuts et Règlements

LIGUE
BRETAGNE
FFHANDBALL



Rapport des services

Membres du service administratif et missions principales 2021/2022 :

| | |
|---------------------------------------------|-------------------------------------------------------------------------------------------------------------------------------------------------------------------------------------------------------------------------------------------------------------------------------------------------|
| Serge DESNOES – Secrétaire administratif | Référent COC catégories +16 et U18 Référent administratif de la CTA Référent Gesthand Qualification des licences Création et rédaction des fiches pratiques Accueil téléphonique |
| Marie QUEGUINER – Secrétaire administrative | Référente COC catégories U11, U13 et U15 Secrétariat du service Technique Qualification des licences Création et rédaction des fiches pratiques Accueil téléphonique |
| Sylvie RIOUAL – Secrétaire administrative | Référente service qualification licences Référente service équipement Gestion du Loisir Gestion des inscriptions aux stages d'été Création et rédaction des fiches pratiques Accueil téléphonique |
| Aurélié GEBEL – Responsable administrative | Management de l'équipe administrative Gestion du partenariat Intersport/Hummel Gestion des contrats fournisseurs Référente ANS Référente CTD Organisation des AG Veille/Accompagnements des clubs sur les textes règlementaires Création et rédaction des fiches pratiques |

Licences :

- Qualification des licences (25 946)
- Gestion des mutations
- Validation des certificats d'honorabilité

Merci à l'équipe bénévole qui nous aide chaque année à qualifier les licences.

COC :

- Mise en place des brassages et des championnats en début de saison
- Gestion des surclassements, regroupements
- Préparation du projet U11
- Préparation de la saison 2022/2023

CTA :

- Activation des arbitres en début de saison
- Gestion des inscriptions aux formations en ligne

Discipline :

- Changement de personne référente de la commission au mois de janvier afin de rééquilibrer les missions.
- Participation aux réunions
- Rédaction des convocations, décisions, ...

Équipements :

- Aide aux clubs dans les démarches pour la classification de leur salle
- 35 clubs ont sollicité la Ligue pour des questions sur leurs salles ou bien pour une classification

Technique :

- Secrétariat du service technique (envoi des convocations, gestion de la logistique...)
- Gestion des dossiers d'inscription aux Pôles Espoirs et aux CLE

Administratif :

- Rédaction des fiches pratiques
- Gestion des conventions
- Organisation de l'AG 2022
- Gestion des demandes de subventions pour la Ligue et accompagnement des clubs (ANS)
- Gestion des achats (fournitures,...) pour la Ligue
- Gestion des inscriptions aux stages d'été
- Gestion du partenariat Intersport/HUMMEL
- Participation aux réunions de secteurs de mai/juin
- Aide aux clubs à l'utilisation de Gesthand

Nous sommes à votre disposition pour vous accompagner dans la gestion administrative de vos clubs. En cas de besoin de formation à Gesthand, n'hésitez pas à nous contacter.

Bon été à tous !

Aurélie GEBEL

Responsable administrative

Membres du Service Arbitrage

- Yann LE MOINE – Responsable Arbitrage
- Loic WEBER – Chargé de développement Arbitrage

Dans le but d'établir un bref historique, le Bureau Directeur de la Ligue de Bretagne de Handball a pris la décision en juin 2020 de créer un Service Arbitrage à part entière qui conserve une liaison étroite avec l'ensemble des autres services qui composent la Ligue. Ce service est opérationnel depuis le 1^{er} septembre 2020.

Missions principales du Service Arbitrage

- Coordonne et accompagne la Commission Territoriale d'Arbitrage dans la mise en œuvre du projet de développement de l'Arbitrage en Bretagne
- Gère le Parcours de Performance Fédéral de l'Arbitrage (PPF-A)
- Assure la liaison avec la Commission Nationale de l'Arbitrage
- Assure un lien avec le Manager Général et l'ensemble des autres responsables de services de la Ligue.

Bilan de la saison 2021-2022

- 1) Lien avec la Commission Territoriale d'Arbitrage
(CF : bilan CTA 2021-2022)
- 2) Parcours de Performance Fédéral de l'Arbitrage
Le Service en lien avec le Pôle JAJ de la CTA continue la détection

Tableaux d'honneur :

Mathilde COURNIL – Loriane LAMOUR (Ligue de Bretagne de Handball)

- intégration du groupe arbitre Pré-élite

Vincent ALLAIN - Mathieu OLLIVIER (Lanester / Baud Locminé)

- intégration du groupe arbitre Excellence 3

Clément MAZE et Louis MEUDEC (Elorn / Landi Lampaul)

- ont été retenus et désignés sur le stage national U17 France garçons en avril 2022 à la Maison du Handball

Mathieu et Baptiste POUPEL (Tinténiac Combourg)

- ont été retenus et désignés par la CNA sur la compétition Interligues (2006 garçons) en novembre 2021 à la Roche-sur-Yon
- participent à l'opération T1N

Hugo LE BONNIEC et Armel PROGEAS (Saint-Malo / Rance Frémur)

- ont été retenus et désignés par la CNA sur la compétition Interligues (2006 filles) en novembre 2021 à Tournefeuille

Koub BANZOUZI et Hugo THILLEMAN (BBH / PLCB)

- ont été désignés par la CNA sur la compétition Interligues (2007 filles) en mars 2022 à Celles-sur-Belle

Clément HETAULT et Pierre PICHOT (SC Mevenais)

- ont été retenus et désignés sur les finalités des Intercomités (2008) en juin 2022 à Orléans en juin prochain

3) Lien avec la Commission Nationale de l'Arbitrage

Opération T1N :

3 binômes ont été présentés par la CTA à la CNA pour l'opération nationale en décembre 2021.

- POUPEL Baptiste – POUPEL Matthieu (TINTENIAC-COMBOURG)
- BELLONCLE Pierre – LE FUR Pierre-Jean (JEANNE D'ARC BRUZ-ES PLESCOP HANDBALL)
- DESMARE Réjeanne – TUFFREAU Manon (CERCLE PAUL BERT RENNES)

Suite aux tests d'entrée (QCM) proposés par la CNA, seul le binôme POUPEL-POUPEL a obtenu les minimas

Propositions et désignations sur les compétitions des PPF garçons et filles

Le Service Arbitrage en lien avec la CNA propose chaque saison des binômes sur les compétitions du PPF de la FFHB :

- 1 binôme de proposé et de retenu sur les Interligues (2006 filles)
- 1 binôme de proposé et de retenu sur les Interligues (2006 garçons)
- 1 binôme de proposé et de retenu sur les Interligues (2007 filles)
- 1 binôme de proposé mais non retenu par la CNA sur les Interligues (2007 garçons)
- 1 binôme de proposé et de retenu sur les Intercomités (2008)
- 1 binôme de proposé mais non retenu par la CNA sur les Inter Pôles Féminins

La CNA nous a proposé une place pour un binôme de JAJ ou de JA pour officier sur le Stage National (SN2) de l'Equipe de France U17 garçons à la MDH. Le Service a donc proposé un binôme pour y participer.



4) Lien avec le Manager Général et les autres services de la Ligue de Bretagne de Handball

Lien avec le Service Technique :

- Collaboration sur le dispositif de détection ; tournois de zone, tournoi interzone (Loudéac / La Motte)
- Planning commun pour les stages d'athlètes en lien avec les stages Ligues

Perspectives 2022-2023 :

- Relancer les interventions de formation JAJ à destination des structures d'entraînement CLE et SSS

Lien avec le Service Administratif :

- Suivi de la facturation (stages, équipements, ...)
- Gestion des convocations (stages, regroupements, ...)

Lien avec le Service Développement :

- Relation sur le dispositif de la Breizh Beach Handball Cup

Lien avec le Service Formation :

- Conservation des formations JA / JAJ / OTM au sein de l'ITFE.
- Présence de la thématique arbitrage à l'EBH.
- Formation des Accompagnateurs Territoriaux au sein de la CTA.
- Collaboration avec le responsable pédagogique TFP4 ; module Accompagner les pratiquants et module Entraîner des joueurs arbitres et des arbitres joueurs.
- Collaboration avec le responsable pédagogique TFP5 ; module arbitrer

Lien avec le Service Communication :

- Réalisation d'une vidéo de la promotion de l'arbitrage

Lien avec le Service Communication :

- Réalisation d'une vidéo de la promotion de l'arbitrage sur le territoire

Yann LE MOINE
Responsable Arbitrage



2021-2022, a été très intense avec une reprise de saison complète après presque deux saisons à l'arrêt. Un changement de responsable à la communication avec le départ de Benjamin Chatard et mon arrivée en août 2021.

Un effectif réduit en ce début de saison, renforcé à partir d'avril par l'arrivée de Mathilde Geslin pour un stage de trois mois. Elle sera à partir du 1^{er} septembre 2022, alternante en communication pour la LBHB.

La rentrée n'a pas manqué d'actualité avec une forte demande de tous les services de la Ligue. La communication a eu fort à faire et nous mesurons encore plus son importance dans les années à venir ! Vos demandes légitimes en matière de communication, le développement permanent de nouveaux outils, ou tout simplement la fidélisation et la conquête de licenciés ; c'est un secteur essentiel dans lequel il faudra continuer à investir.

Vous trouverez ci-dessous les activités et projets menés cette saison en terme de communication. La communication étant une fonction support, nous avons travaillé avec l'ensemble des services de la Ligue de Bretagne de Handball. Nous avons aussi relayé les bonnes pratiques des clubs bretons et essayer de partager les moments clés de leur actualité.

Site internet :

Le site internet www.handball-bretagne.bzh a été mis en ligne en juin 2020 et depuis, ses statistiques de visite et d'utilisation sont toujours en augmentation. Le lien avec la newsletter ou les liens depuis les réseaux sociaux permettent une bonne fréquentation du site. L'agenda est de plus en plus utilisé et consulté par nos clubs bretons ainsi que les pages emploi ou « déposer une annonce ». Nous l'avons pensé pour que les clubs puissent l'utiliser directement sur les parties emplois ou événements et sommes heureux de voir que ces outils mis à disposition vous sont utiles.

La page Groupement d'employeur a été créée. Le module de e-commerce dans le cadre du projet sur la Préparation Physique Préventive fonctionne parfaitement et nous envisageons de le déployer dès la saison prochaine dans le cadre des règlements aux stages d'été et éventuellement d'une boutique en ligne.

Pour poursuivre dans notre volonté de proposer un site collaboratif et que cet outil soit à votre service, nous avons déployé un annuaire des joueurs et joueuses passé(e)s par les Pôles et ayant joué en D1-D2 appelé « Les étoiles Bretonnes ». Nous souhaitons par cet annuaire mettre en valeur la formation par vos clubs et par les pôles de formation Bretons. Celui-ci pourra s'étendre aux C.L.E. et autres; pour cela, n'hésitez pas à le consulter et à y contribuer en nous envoyant vos photos, vos infos, vos archives, ...

Animation des réseaux sociaux :

Les réseaux sociaux fonctionnent très bien pour la LBHB avec des nouveautés par de nombreuses vidéos et jeux concours cette année. Nous sommes aujourd'hui présents (et très actifs !) sur les 4 réseaux : Facebook (6650 abonnés), Instagram (5240 abonnés), LinkedIn (448 abonnés) et une chaîne Youtube (538 abonnés).

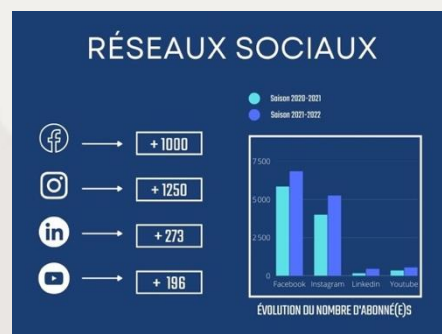

Nous souhaitons lancer un compte TikTok dès la fin de saison pour toucher une cible de 11-15 ans qui ne sont pas sur Instagram et les sensibiliser au Handball avant la rentrée de septembre.

En revanche, notre compte Twitter est inactif depuis près de deux ans, nous n'y avons plus accès et sommes en cours pour récupérer notre page mais tout cela ne semble pas si simple.

Nous animons ces différents réseaux tout au long de la saison par du contenu propre mais aussi en relais de vos opérations et de vos projets. Il ne faut pas hésiter à nous solliciter ou nous taguer @handballbretagne si vous souhaitez que nous partagions vos actus.

Nous avons créé la page Ligue de Bretagne de Handball sur Be Sport avec qui La Fédération Française de Handball avait signé un partenariat et qui paraissait être un bel outil de communication pour nos passionnés de sport. Cependant, suite aux derniers communiqués de la Fédération, Be Sport serait sur le point de s'arrêter. Nous aurons plus de nouvelles à la fin du mois de juin. Si c'est le cas, un nouveau module sera présenté par la Fédération pour « trouver un club » sur le même principe qu'il y avait actuellement en partenariat avec Be Sport mais cette fois-ci rattaché directement à Gesthand avec une page par club pour y trouver les informations principales des clubs et leurs coordonnées. Il nécessitera que vous mettiez bien à jour vos informations club sur GestHand. Ce module permettra de trouver un club par région ou en filtrant par envie ou motivation (compétition, beach, handfit, babyhand...).

Newsletter :

Créée pour diminuer le nombre de mails et augmenter le nombre de destinataires, nous avons opté pour une newsletter hebdomadaire récapitulant les informations de la semaine. Avec les quelques informations « flash » sur les différents services, nous avons diffusé plus de 65 newsletters cette saison à plus de 1600 destinataires à chaque envoi.

Nous avons aussi choisi de moderniser notre marque avec une nouvelle identité « HBZH » qui se décline pour la Newsletter. Il est désormais aussi possible de pouvoir s'abonner directement en s'inscrivant sur le site de la LBHB. Elle est hebdomadaire mais nous réfléchissons à la rendre bi-mensuelle pour alléger les informations aux clubs.





Magazine :

Le dernier numéro datait d'avril 2021... Nous avons pris le temps de travailler sur la forme du magazine et revenir avec un nouvel outil plus moderne et s'inscrivant avec cette nouvelle identité. Mais c'est bel et bien reparti pour « HBZH Le Mag » avec la parution en avril 2022 du N°8 du Mag ! Nous le souhaitons collaboratif avec les clubs et participatifs alors toutes les idées sont les bienvenues ! La sortie du prochain numéro est prévue pour l'automne.

Création de supports, vidéos et communication interne :

Comme chaque saison, nous avons créé de nouveaux supports en fonction du besoin des services ou commissions : affiches, posters, flyers ou vidéos.

Nous avons travaillé avec un vidéaste (Ron Production) pour la réalisation de vidéos promotionnelles de la LBHB. Vous avez pu découvrir les vidéos de présentation des pôles :

- Pôle Espoirs féminins : <https://www.youtube.com/watch?v=giwtMkeBH0M&t=5s>
- Pôle Espoirs masculins : <https://www.youtube.com/watch?v=TP1HALZkcxw&t=3s>

Prochainement la sortie de trois vidéos sur l'arbitrage, la formation et la Ligue de Bretagne de Handball.

Projet sur la Préparation Physique Préventive :

Nous poursuivons les plateformes de vente du livre et de vidéos sur lesquelles vous pourrez trouver des situations à filtrer par âges ou par zone anatomique à travailler ! La mise en ligne de la plateforme a été faite en septembre et les ventes de l'abonnement n'ont pas trouvé le succès souhaité. Nous réfléchissons éventuellement à une réédition du livre avec de nouveaux contenus et avec des QR amenant aux vidéos pour associer les deux outils sachant que nous arrivons à la fin du stock du livre qui lui a rencontré un grand succès.

Campagne de communication de rentrée :

Nous travaillons avec la Fédération Française de Handball sur la campagne de rentrée de septembre. Nous vous la présenterons à l'occasion de l'AG. Nous souhaitons vous équiper (affiches et flyers) pour que vous puissiez réaliser la promotion du handball et de votre club lors des différents temps de reprise (forums, tournois...). Nous espérons pouvoir vous mettre ces outils à disposition début juillet pour que vous puissiez vous organiser au mieux dès le début de saison.

Partenariats :

La saison 2021-2022, nous a permis de maintenir et de renforcer nos partenariats déjà présents avec Hummel, la Caisse d'Épargne et Intersport. Nous les remercions sincèrement pour leur soutien.



Nous avons souhaité recréer une relation avec nos clubs professionnels qui étaient sur les dernières saisons inexistante et qui nous paraît essentielle afin de mettre en valeur les belles réussites que ce soit par les clubs pros ou amateurs du territoire. La Ligue doit s'inscrire aux côtés de tous les Handball (loisir, inclusif, compétitif, professionnel) afin de créer des synergies positives autour du Handball Breton.

Nous avons souhaité nous inscrire dans une démarche partenariale qui soit profitable pour l'ensemble de ces clubs, avec toujours cette volonté d'y inclure une dynamique sociale et sociétale avec plusieurs actions :

- L'invitation des présidents de clubs à un match de Cesson et Brest. Ces soirées ont permis de se retrouver après deux années de COVID et d'échanger. Ça a été une belle réussite !
- Partenaire sur les 10 ans du BBH et sur la tombola des clubs Bretons. Il y a eu 21 000€ de recette pour les clubs participants.

Pour la saison à venir, nous souhaitons déployé une communication auprès de partenaires privés et pouvoir en faire profiter nos clubs. Nous travaillons actuellement sur un dossier de partenariat.

Clémence KERVERDO

Responsable Communication & Partenariats

Composition du Service Développement :

- Vincent QUINTIN, responsable du Service (site de Landerneau)
- Mayliss MOYA, Chargée de développement (site de Saint-Brieuc)
- Clara GALLO, Chargée de développement (site de Rennes)
- François BALOCHE, Chargé de développement (site de Lanester)

La Ligue de Bretagne de Handball a embauché Clara Gallo et François Baloche le 1^{er} septembre 2021. Clara est basée sur Rennes et se charge de l'accompagnement des clubs des secteurs 1, 2, 3 et 4. François est basé sur Lanester, il accompagne les clubs des secteurs 5, 6, 8 et 16. Leur arrivée a aussi permis de développer de nouveaux projets tels que le HandEnsemble et le Beach Handball afin de répondre aux directives de l'Etat et de continuer à s'adapter aux changements sociétaux.

Vous trouverez ci-dessous la liste non-exhaustive des actions mises en place par le service.

Secteurs de Proximité :

- Séminaire de rentrée des animateurs de secteur le samedi 25 septembre à Loudéac. Celui-ci aura été l'occasion de réunir les animateurs pour évoquer et préparer la saison, faire le point avec eux sur leurs besoins et ceux des clubs de leurs secteurs
- Mise en place et coordination des réunions sur les 16 secteurs. Trois rendez-vous étaient programmés par secteur (septembre – février – mai)
- Coordination avec les animateurs de secteurs sur les projets et les difficultés des clubs pour les aider.

Un grand merci aux animateurs des secteurs qui s'investissent pour les faire vivre et soutenir les clubs :

Mickaël Benoît (1) – Frédéric Hou & Anne-Laure Savatte (2) – Lionel Carminati (3) – Valérie Presse & Valérie Cochet (4) – Amélie Pollie & Serge Le Bihan (5) – Francine Lavater (6) – Romain Cadic (8) – Erwan Fiot & Marc Sansonnet (16) – Anne-Gael Prampart (9) – Nathalie Le Breton (10) – Sophie Abguillerm & Manu Bossard (11) – Pierre Antoine Deal (12) – Christelle Theffo & Thierry Clément (13) – Claude Le Guen (15)

Beach Handball :

Déploiement du Beach Handball à travers plusieurs actions :

- Intervention auprès des stagiaires en Formation TFP4 & TFP5 de l'Institut Territorial de Formation et de l'Emploi (ITFE). Intervention lors de l'Ecole Bretonne du Handball
- Visio-conférences de présentation de la pratique à destination des dirigeants, entraîneurs, et arbitres
- Initiations programmées dans les secteurs avec des clubs supports ainsi que sur les structures d'entraînement
- Création d'une séance d'initiation type, mise à disposition aux entraîneurs des clubs.



- Mise en place de la Breizh Beach Handball Cup : 4 étapes – 4 clubs supports :
 - o PLOËRMEL (56) Ploërmel HBI le 18 et 19 juin
 - o BREST (29) Brest BH | le 25 et 26 juin
 - o LOCTUDY (29) HBC Bigouden | le 2 et 3 juillet
 - o CHERRUEIX (35) Mesnil Roc h HB | le 9 et 10 juillet
 - o Le samedi pour les moins de 18 ans & le dimanche pour les adultes
- Mise en place du premier stage Ligue de Beach Handball pour préparer la participation à la Coupe de France des Territoires (juillet 2022)
 - o 21 & 22 avril à Dinard
 - o 13 joueurs et 8 joueuses ont été sélectionnés
 - o Staff : Vincent Quintin – François Baloché – Jean-Baptiste Le Perchec

Hand'Ensemble :

- Une équipe de handensemble en Bretagne à Saint-Nicolas du Pelem avec 26 licenciés. D'autres équipes pratiquent le handensemble sur le territoire bretons mais ne sont pas licenciés handensemble
- Organisation et participation aux actions de formation de l'ITFE concernant le Hand'Adapté et le Hand'Fauteuil (Continue & Modulaire)
- Organisation de la première Rencontre Régionale HandEnsemble le mercredi 13 avril à Saint-Nicolas du Pelem
- Participation aux Rencontres Nationales HandEnsemble à la Maison du Handball à Créteil les 21 et 22 mai
- Demande ANS « Enveloppe accessibilité équipements sportifs » pour l'achat de 16 fauteuils permettant la mise à disposition aux clubs, les initiations, la formation et la mise en place de rencontres.

École de hand

Relance des pratiques écoles de hand après deux saisons interrompues. Une réunion a été proposée à l'ensemble des référents école de hand des secteurs pour co-construire une organisation sur la saison 2021/2022. Plusieurs objectifs ont été définis :

- Relancer l'école de hand et les offres de pratiques associées
- Identifier un référent école de hand par secteur et définir ses missions
- Harmoniser les fonctionnements tout en tenant compte des identités et besoins de chaque secteur.
- Faire le lien avec la formation T4 pour mettre en place des évènements, créer des projets et donner du sens, ... : Transversalité Formation-Développement
- Recenser les informations des clubs concernant les offres de pratiques, créneaux proposés pour pouvoir créer d'ici 2022-2023 une cartographie accessible sur le site internet.

Babyhand (3 à 5 ans)

Proposer 1 à 2 évènements dans la saison en s'appuyant sur le mois du babyhand (décembre 2021). Parmi les 16 stagiaires T4, 9 ont collaboré avec les référents école de hand et ont proposé un plateau babyhand. Ils se sont appuyés sur un projet d'action pour sa mise en place. La pratique a été proposée également par les autres référents écoles de hand sur plus de 50 % des secteurs. Avec la particularité des secteurs 1,2,3,4 qui ont proposé plusieurs évènements organisés par une seule référente école de Hand, dont une collaboration avec 5 Titres 4 sur l'évènement du mois de décembre.

Premiers Pas (5 à 7 ans)

Proposer 1 à 2 évènements dans la saison en s'appuyant sur le mois du « Premiers Pas » (novembre 2021). Parmi les 16 stagiaires T4 - 7 ont collaboré avec les référents école de hand et ont proposé un plateau Premiers Pas. Ils se sont appuyés sur un projet d'action pour sa mise en place. La pratique a été proposée également par les autres référents écoles de hand sur près 30 % des secteurs.

Nous pourrions nous appuyer sur ces différents projets et actions pour faire un état des lieux de la pratique.

Minihand (Moins de 9 ans)

L'ensemble des secteurs a proposé des plateaux minihand découvertes et confirmés. Le contexte covid-19 et l'indisponibilité des bénévoles a complexifié la mise en place. La communication a été un réel frein pour les référents école de hand ou secteur qui ont eu difficilement accès aux réponses. Dans certains secteurs le référent école de hand et le fonctionnement étaient identifiés depuis plusieurs saisons, dans d'autres, certains référents se désistent par manque de temps principalement.

L'ensemble des référents écoles de hand feront un point en fin de saison, pour amorcer et proposer un fonctionnement plus adapté. Cette saison aura été une expérience utile malgré des imperfections.

Grand Stade

Après 2 années de pause en lien avec la crise sanitaire, le Ligue de Bretagne a souhaité repositionner cet évènement. Plusieurs objectifs sont visés :

- FIDÉLISATION : Proposer un évènement convivial en fin de saison, pour rassembler enfants, clubs, encadrants et bénévoles autour d'une pratique ludique et festive du handball.
- DÉVELOPPEMENT : Profiter de ce rassemblement pour accueillir des non-licenciés, ayant suivis des cycles d'initiations au handball durant l'année : interventions dans les écoles primaires ou dans les quartiers sensibles.
- FORMATION : Intégrer les actions de développement entreprises durant la saison au rassemblement (opération Jeunes Dirigeants, formation des Jeunes Arbitres, intégration des parents dans l'encadrement...) - Intégrer les personnes en formation dans la coordination et l'animation de l'évènement
- CITOYENNETÉ : Permettre aux jeunes enfants de découvrir différents rôles sociaux

4 sites ont été retenus cette saison pour accueillir cet événement majeur pour les Écoles de Handball

- Taulé-Carantec Handball | 02, 03 et 04 juin au Stade Terrain des Sports à Taulé (29670 Taulé)
- Handball Beaussais Rance Frémur | 03 juin au Stade Plouerais
- ALS Plouagat Handball | 09, 10 et 11 juin au Stade de Plouagat
- VAC Handball | 09, 10 et 11 juin au Lycée Saint-Jo

Les jeudis et vendredis sont consacrés aux écoles privées UGSEL (02 et 09 juin) et publiques USEP (03 et 10 juin) du CE2 au CM2.

| | UGSEL | USEP | CLUB |
|------------------|-------|------|------|
| Taulé | 158 | 261 | 478 |
| Plouër sur Rance | 51 | 139 | 83 |
| Vannes | 97 | 160 | 448 |
| Plouagat | 152 | 532 | 262 |

Hand à 4

Le Hand à 4 a pris son envol dans le milieu scolaire, nous avons pu proposer la pratique lors de formations UNSS, USEP et UGSEL. Diffusée de façon encore inégale sur l'ensemble de la Bretagne, cette offre de pratique a su conquérir nos collaborateurs de l'éducation nationale. Une adaptation du handball qui permet au plus grand nombre de trouver sa place.

Nous avons essayé de proposer des tournois Hand à 4 pendant les vacances scolaires, certains clubs ont également pris l'initiative de proposer des événements, nous sentons que la pratique intéresse, mais n'a pas été une priorité dans un contexte de reprise post covid-19. Le Hand à 4 fera son apparition lors des grands stades, à destination des moins de 11 Mixte avec près de 80 participants sur Plouagat et 180 participants sur Vannes.

Le Hand à 4 a également été proposé aux clubs pour l'utiliser lors de tournoi partenaires ou encore parents-enfants. Nous proposons régulièrement la mise à disposition de matériel pour les clubs, essentiellement des buts (3m*2m ou 2m4*1m70).

Enfin, une piste de réflexion autour de la pratique des moins de 11 a vu le jour, avec la collaboration des services techniques, développement et administratif. Ce projet sera présenté lors de l'AG de la LBHB le 18/06/2022.

Mois Du'

Afin de mettre en valeur, les différentes offres de pratique de la FFHandball nous avons décidé de poursuivre l'opération « Le mois du' ». Le principe est de communiquer largement sur chaque pratique pour

les faire connaître, montrer leur intérêt et inciter les clubs à les utiliser selon leurs besoins et projets. Avec l'appui du service Communication nous avons proposé :

- Des interviews
- Des jeux concours
- Des fiches pratiques
- Des interviews d'acteurs incontournables des pratiques
- Des visuels
- Etc.



Stage d'été 2022 :

Comme depuis plusieurs saisons, cinq semaines de stages d'été sont proposées :

- 3 semaines à Ploemeur en juillet
- 2 semaines à Dinard en août

48 jeunes vacanciers pourront être accueillis chaque semaine pour pratiquer le handball mais aussi d'autres activités comme le kayak, l'escalade ou le tir à l'arc. Le staff est composé d'un directeur-entraîneur, d'un entraîneur et de 4 animateurs BAFA. Des stagiaires en formation BAFA seront intégrés cette saison à l'équipe.

Service Civique

La Ligue de Bretagne s'est pleinement impliquée dans la mobilisation du dispositif du Service Civique depuis plusieurs saisons. Bénéficiant de l'agrément collectif de la FFHANDBALL, la Ligue de Bretagne gère le dispositif pour l'ensemble des clubs volontaires :

- Présentation du dispositif
- Accompagnement des clubs sur les missions et projets
- Aide à la mobilisation de jeunes volontaires
- Gestion administrative du dispositif (contrats, suivi d'heures)
- Aide au tutorat avec création d'outils et accompagnement sur site
- Suivi des formations civiques et citoyennes et PSC1
- Organisation de la Formation Civique et Citoyenne (deux sessions de deux jours)

33 Volontaires dans **26** clubs différents pour la saison 2021 - 2022 : 4 services civiques dans le 22, 19 services civiques dans le 29, 2 services civiques dans le 35, 7 services civiques dans le 56.

Ci-dessous le tableau des clubs ayant mobilisé le dispositif :

| | | |
|--------------------------------------------|----------------------------------|------------------------------------------|
| AMICALE LAIQUE CHATEAULIN HANDBALL | ENTENTE MONTS D ARREE CARHAIX | LOCMARIA HAND BALL |
| ASS SPORTIVE CANTONALE MAURE HANDBALL | GUINGAMP HANDBALL | PATRONAGE LAIQUE DE LA CAVALE BLANCHE |
| ASSOC LANESTER HAND BALL | HAND BALL CLUB CAP SIZUN | PAYS DE PONTIVY HANDBALL |
| ASSOC VANNETAISE ATHLETIC CLUB HANDBALL | HAND BALL CLUB PLOUGASTEL | QUEVEN/GUIDEL HANDBALL |
| BREST BRETAGNE HB | HANDBALL CLUB DE RHUYS | ROZ HAND DU 29 |
| CSB BETTON HANDBALL | HANDBALL CLUB NOYALAIS | SAINT RENAN GUILERS HANDBALL |
| ELORN HANDBALL | HB PELLEMOIS | STIREN LANGUIDIC |
| ENTENTE DES ABERS | HERMINE KERNIC HANDBALL | UNION SPORT CHATEAUNEUVIENNE |
| | | WAR RAOK KLOAR |

Opération de reprise - Appel à projet

Pour aider les clubs à relancer l'activité, la Ligue de Bretagne de Handball a lancé au mois de mai 2021, un appel à projet qui devait répondre à l'une des 3 thématiques suivantes : **Actions de convivialité, de promotion de l'activité et/ou de communication.**

Les clubs pouvaient déposer une à trois actions entre le 1er juin et le 30 septembre 2021. La somme de 800 € a alors été versée à l'ensemble des 103 Clubs ayant participé à l'opération.

17 d'entre eux ont également mobilisé l'**option Challenge**, en présentant deux ou trois actions, un budget réel et un bilan des opérations, pour tenter de remporter la somme de 2 200€ supplémentaire (soit 3 000€ au total).

Les trois gagnants qui ont été élus par le jury à la fin du mois de janvier 2022 sont : ES Plestin Les Grèves, L'Hand Aberiou et le Club Olympique Pacéen Handball.

Plan de prévention des violences

Depuis plusieurs saisons, la Fédération Française de Handball et ses territoires ont entrepris un travail global sur la prévention des violences, l'intégrité, la lutte contre les conduites à risque et la citoyenneté.

La Ligue de Bretagne de Handball est pleinement engagée dans cette démarche à travers plusieurs axes :

- Sensibiliser : organisation de temps de sensibilisation à destination des encadrants, des dirigeants, des arbitres, des joueurs, des Services Civiques et de leurs parents
- Former : Animation du certificat sur le Vivre-Ensemble et la prévention des violences
- Mise en place du contrôle d'honorabilité en collaboration avec le Service Administratif

Milieu Scolaire

Depuis plusieurs saisons, nous sommes engagés avec le milieu scolaire pour permettre à un maximum d'enfants de découvrir le handball à l'école. Nous travaillons en partenariat avec l'Éducation Nationale, l'UGSEL, l'USEP, l'UNSS et les clubs sur chaque département :

- Commission Mixte Régionale et Départementale
- Mise à jour des conventions liant les différentes parties
- Élaboration de documents pédagogiques
- Favoriser la place du handball à l'école
 - o Agrément des intervenants
 - o Prêt de matériel
- Création et intervention sur le module complémentaire « intervenir en milieu scolaire » pour les stagiaires en formation TFP4 et TFP5.
- Mise en place de temps de formation à destination :
 - o Des Conseillers Pédagogiques de Circonscription
 - o Des enseignants

Féminisation

10 927 licences féminines sur 25 946 licenciés en Bretagne 42 % de licences féminines sur le territoire breton.

Appel à projet « HAND POUR ELLE » : 4 participants :

- Bro Dreguer hb
- ASC Maure de Bretagne
- ALS Plouagat HB
- HBC Thorigné fouillard

1 club lauréat « Coup de cœur » : ALS Plouagat HB qui recevra un prix lors des finales de Coupe de France à Paris le 11 juin.

Terrains Extérieurs

« 5 000 terrains extérieurs d'ici 2024 - créer, financer un terrain avec la FFHB : »

Dans le cadre du plan pluriannuel de construction de surfaces extérieures de la FFHB en lien avec les services de l'Etat, nous avons organisé deux visio-conférences pour présenter le dispositif et accompagner les clubs. L'objectif principal est d'implanter le plus grand nombre de surfaces extérieures en Bretagne pour la pratique du Hand à 4, Hand à 7 et du Beach Handball.



Accompagnement des clubs dans leur projet Associatif

La Ligue de Bretagne de Handball propose aux clubs de les aider à construire et mettre en place leur projet associatif. Un groupe de travail est créé au sein du club. Plusieurs réunions de travail sont proposées pour aider les clubs, du diagnostic à la présentation de leur projet.

Cette saison nous avons accompagné :

- Ploudiry-Sizun HB
- Hermine Kernic HB

Cet accompagnement peut prendre d'autres formes pour répondre aux besoins de chacun : aider à la structuration du club, donner du sens aux actions, aider sur les demandes de subventions, etc.

Vincent QUINTIN

Responsable Service Développement

Après une saison 2020-21 perturbée par la COVID et l'installation d'une nouvelle équipe, cette année se voulait être une année de rodage et de reprise de pleine activité.

Ce retour à l'activité se traduit par le déploiement en présentiel de toutes les formations à destination des bénévoles et professionnels, et pour tous les publics : arbitre, dirigeant et entraîneur.

De plus, nous avons aussi la volonté de nous retrouver autour d'un grand moment de formation et de convivialité avec l'Ecole Bretonne du Handball.

Pour accompagner les professionnels en activité, une Formation Professionnelle Continue est proposée fin juin.

Voici un bilan quantitatif des formations dispensées :

Titres à Finalité Professionnelle

- Titre à Finalité Professionnelle de niveau IV « Éducateur de Handball »

- Session sept. 2020 – déc. 2021 : 17 candidats / 16 stagiaires certifiés (11 doubles mentions et 5 mentions APSS)
- Session sept. 2021 – déc. 2022 : 20 stagiaires dont 19 apprentis

- Titre à Finalité Professionnelle de niveau V « Entraîneur de Handball »

- Session janv. 2021 – juin 2022 : 8 stagiaires dont 6 apprentis / 7 certifiés
- Session janv. 2022 – avril 2023 : 18 stagiaires dont 12 apprentis

Pour ces parcours professionnels et l'obtention d'un titre, nous serons évalués par France Compétence et pour qu'un Titre soit maintenu, il faut qu'au niveau national le taux d'employabilité à 6 mois et 2 ans des certifiés soit supérieur à 70 %.

L'enjeu de l'emploi est donc étroitement lié au déploiement et maintien de nos titres, mais surtout un enjeu pour nos clubs.

Formations modulaires session 2021-22

158 stagiaires bénévoles formés sur l'architecture traditionnelle TFP4 et TFP5 en parcours « modulaire ».

56 stagiaires bénévoles sur la formation Accompagnateur d'équipe.

Parcours « MODULAIRE » TFP4 Éducateur de Handball :

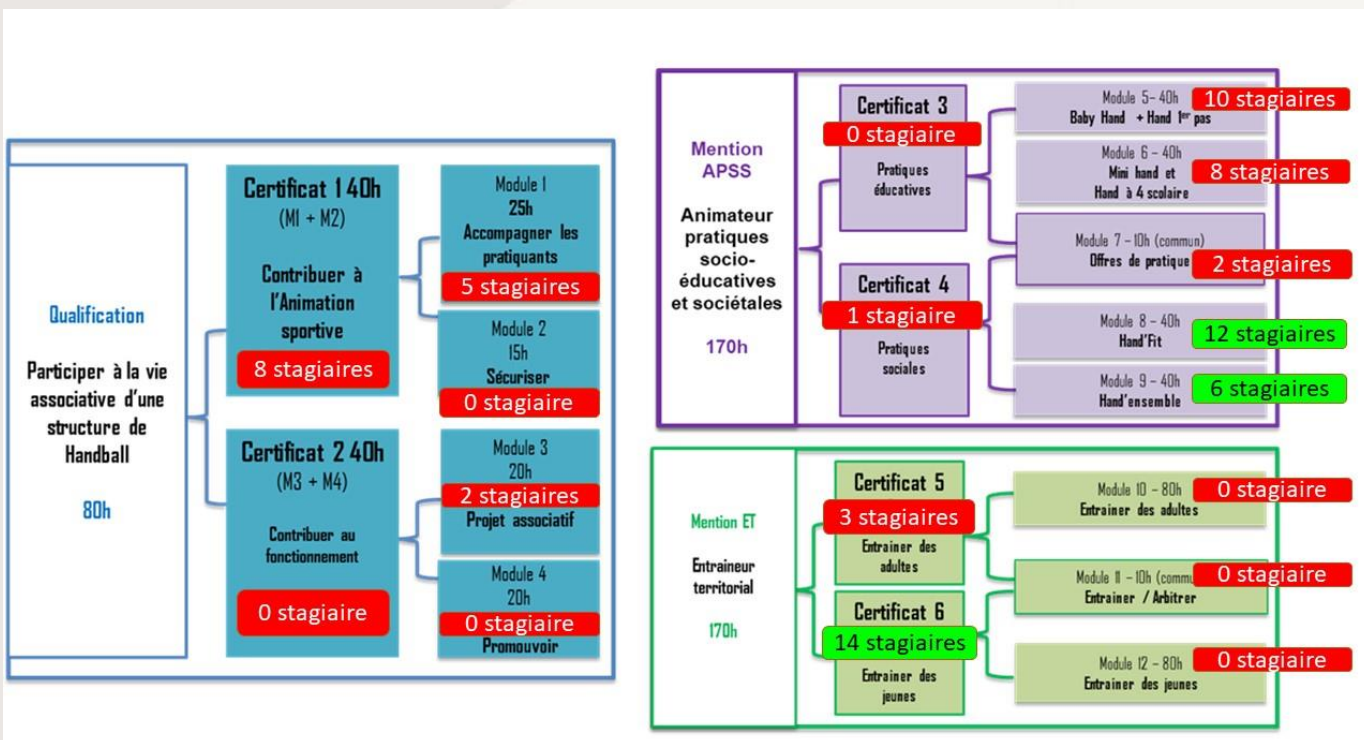

Parcours « MODULAIRE » TFP5 Entraîneur de Handball :

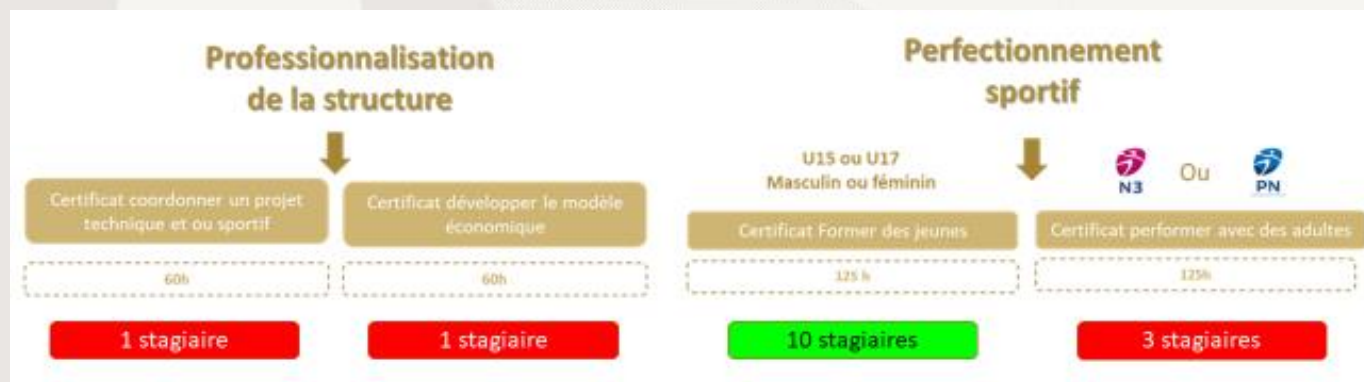

Au regard du peu de nombre d'inscrits, nous avons travaillé sur le déploiement 2022-23 et des nouvelles démarches afin d'accompagner entre autres les dirigeants de club. Le guide des formations 2022-23 sera publié avant le départ en vacances.

Une réunion nationale s'est aussi tenue pour questionner cette architecture et les aménagements à effectuer pour améliorer la lisibilité mais surtout qu'elle réponde au mieux aux besoins de chacun.

Cependant, la formation Accompagnateur d'Equipe, qui semble répondre à un besoin de premier niveau d'accompagnement sera proposée dès le début de saison.

Métiers de la formation

Au-delà de l'architecture de formation, il a été mis en place 2 formations pour les Tuteurs - Maîtres d'Apprentissage ainsi qu'une session sur l'Animateur de Formation, premier niveau des métiers de la formation.

14 Maîtres d'Apprentissage TFP4

9 Maîtres d'Apprentissage TFP 5

Formations Professionnelle Continue (FPC)

Afin de permettre aux professionnels de club de continuer de se former, nous proposons deux FPC.

- Préparation mentale (27-28 juin 2022)
- Animateur de Formation (juin 2022), cette formation sera obligatoire pour salariés qui veulent intervenir régulièrement en Formation de cadre.

Formations des Techniciens de l'Arbitrage

Intégré dans l'architecture, le déploiement des formations des techniciens de l'arbitrage a réuni :

- Juge Accompagnateur Ecole d'Arbitrage : 6 stagiaires
- Animateur Ecole d'Arbitrage : 2 stagiaires

Concernant les formations sportives de l'arbitrage :

- Juge Arbitre Jeune : 122 stagiaires
- Juge Arbitre : 23 stagiaires

École Bretonne du Handball

Après une interruption COVID, l'EBH a fait son grand retour à La Forêt-Fouesnant avec l'accueil et le soutien du CA Forestois. Cette EBH 2022 fut une réussite puisque nous étions à guichet fermé : 150 stagiaires. Les retours sont positifs sur l'aspect organisationnel et pédagogique, et Yann LE MOINE se lance déjà dans la préparation de l'EBH 2023.

Pour conclure, toute l'équipe du service Formation et Emploi, remercie tous les clubs pour l'écoute, la mise à disposition de sites, de publics supports, sans oublier les Mises à Dispositions de Personnel qui permettent le déploiement de cette « lourde » mais riche architecture de formation.

Bonnes vacances et à bientôt sur nos formations !!!

Pierre PRIoux

Responsable Formation et Emploi

Composition du service :

- Guillaume BELLAT – Vice-Président en charge du Morbihan – Référent élu du service technique.
- Benjamin GUICHON – Responsable du service Technique.
- Mirko PERISIC – Conseiller Technique Sportif – Responsable Pôle Espoirs Masculin Cesson-Sévigné, P.P.F. masculin et filière masculine.
- Mikaël DANIGO – Conseiller Technique Fédéral – Responsable Pôle Espoirs Féminin Bretagne, site Excellence de Brest, P.P.F. féminin et filière féminine.
- Pierre TAILLE – Conseiller Technique Fédéral Expert – Responsable site Accession de Rennes Féminin, Accompagnement technique des clubs – Expertise technique.
- Amélie SIGWART – Conseillère Technique Fédérale – Responsable site Accession de Brest Féminin, Responsable détection Masculine.
- Jean-François CILLARD – Conseiller Technique Fédéral – Responsable C.L.E. Féminin de Brest – Responsable détection Féminine.
- Marie QUEGUINER – Assistante administrative technique.

La saison 2021-2022 a débuté par une réorganisation du service Technique, l'évolution des missions de Pierre Taillé l'ayant conduit à recentrer son action sur l'entraînement du site d'Accession de Rennes du Pôle Espoirs Féminin, ainsi qu'au travers de l'accompagnement des clubs au niveau technique, dimension d'expertise que Pierre continue d'assurer pour la Ligue de Bretagne. Principalement en charge la saison passée de la coordination des structures d'entraînement sur Rennes (site d'Accession du Pôle Féminin, C.L.E. Féminin et Masculin du lycée Bréquigny), Benjamin Guichon a donc été nommé Responsable du service Technique en septembre 2021.

Après 2 saisons marquées par la COVID, cette année a été l'occasion de retrouver un fonctionnement stable pour notre dispositif de détection, permettant ainsi d'évaluer la quasi-totalité des joueuses et joueurs nés en 2008 licenciés dans les clubs bretons. Merci à l'ensemble des chargés de secteur, des référents de zone et des coordinateurs du dispositif, au cœur de la détection et en lien direct avec les clubs, pour leur investissement dans cette mission du Projet de Performance Fédérale, essentielle à l'avenir du Handball breton.

Les actions transversales avec les autres services de la Ligue ont été poursuivies cette saison, la Formation au regard des certifications, interventions et contenus dispensés, l'Arbitrage avec les opérations mutualisées, la Communication au travers de la mise en valeur des résultats du Handball breton, le Développement sur l'accompagnement des clubs et les réflexions autour des pratiques, et bien entendu l'Administratif, support indispensable à nos opérations, symbolisé par l'action quotidienne de Marie Quéguiner.

Cette saison a enfin permis une reprise des compétitions pour les clubs, que nous souhaitons pérenne, pour tous les niveaux et toutes les catégories. Les sélections régionales et structures d'entraînement portées par la Ligue ne sont pas en reste, en témoignent les résultats remarquables obtenus par la filière féminine : 3^{ème} place aux Interligues de rattrapage 2005-2006, 3^{ème} place aux Interligues 2007, et victoire de la Bretagne aux Interpôles !



Félicitations à toutes ces joueuses et à leurs staffs, aussi bien pour la qualité de leurs prestations que pour le comportement irréprochable dont ces jeunes ont fait preuve. C'est l'image de la Bretagne, du Handball breton, de tous ses clubs et éducateurs qui en bénéficient.

LES STRUCTURES D'ENTRAÎNEMENT

Le Pôle Espoirs Féminin de Bretagne

Sites Excellence et Accession de Brest

- Encadrement : Mikaël DANIGO (Responsable Excellence), Amélie SIGWART (Responsable Accession).
- Staff technique : Vincent GUILLAUME (Préparateur Physique), Emma PUJOL (Stagiaire Entraînement et analyse vidéo), Fabrice BERTRAND (Préparation mentale).
- Staff médical : Anne-Lise INIZAN (Médecin), Marion QUEAU (Kinésithérapeute).
- Lycée La Pérouse-Kérichen et Collège Pen-ar-C'hleuz (Brest).
- Bilan scolaire 2020-2021 : 100 % de réussite au baccalauréat et passage en classe supérieure.
- Effectif Site Excellence : 12 jeunes filles (5 nées en 2004, 7 nées en 2005) issues de 6 clubs (obligation de jouer en N2F minimum).
- Effectif Site Accession : 17 jeunes filles (8 nées en 2006, 9 nées en 2007) issues de 8 clubs.
- Compétition Interligues de rattrapage 2005-2006 : organisée pour compenser l'annulation des 2 dernières éditions des Interligues, cette compétition réservée aux joueuses des Pôle Espoirs a eu lieu du 11 au 13 octobre 2021 à Tournefeuille : 3^{ème} place pour la Bretagne.
- Compétition Interpôles initialement prévue du 28 janvier au 1^{er} février 2022 à Bourg-de-Péage, reportée au même endroit mais sous un autre format du 5 au 7 avril, brillamment remportée par la Bretagne !

Site Accession de Rennes

- Encadrement : Pierre TAILLE (Responsable).
- Staff médical : Dany BERNARD (Médecin), Anne-Lise INIZAN (Médecin), Maxime SUZEAU (Kinésithérapeute), Oanig LAIGNEAU (Psychologue).
- Lycée Bréquigny et Collège Les Chalais (Rennes).
- Bilan scolaire 2020-2021 : 100 % passage en classe supérieure.
- Effectif : 12 jeunes filles (4 nées en 2006, 8 nées en 2007) issues de 8 clubs.

Afin de rassembler les jeunes filles issues de ces différents sites, des opérations spécifiques au Pôle Espoirs Féminin ont été organisées sur la saison :

Stage de rentrée

- Du 30 août au 1^{er} septembre 2021 à Mûr-de-Bretagne.
- 41 jeunes filles présentes issues de 16 clubs.
- Encadrement : Mikaël DANIGO, Amélie SIGWART, Benjamin GUICHON et Vincent GUILLAUME.

Stage Pôle Excellence

- Du 12 au 16 décembre 2021 à Dinard.
- 22 jeunes filles présentes issues de 12 clubs.
- Encadrement : Mikaël DANIGO, Pierre TAILLE, Yann LE MOINE.

Rencontres Pôle Normandie

- Initialement prévues les 17 et 18 janvier 2022, ce déplacement a finalement été reporté pour cause de cas de COVID dans les effectifs
- Du 14 au 15 mars 2022 à Houlgate.
- 19 jeunes filles issues de 10 clubs.
- Encadrement : Mikaël DANIGO, Amélie SIGWART.

Stage Pôle Accession

- Du 11 au 13 avril 2022 à Dinard.
 - 29 jeunes filles présentes issues de 15 clubs.
 - Encadrement : Mikaël DANIGO, Amélie SIGWART et Pierre TAILLE.
- Le stage a été écourté pour cause de cas de COVID parmi les stagiaires.

En ce qui concerne le recrutement pour la rentrée prochaine, 2 circonstances de sélection ont été organisées sur la base des candidatures spontanées des jeunes filles :

Présélection Tests d'entrée

- Dimanche 3 avril 2022 à Guidel : 72 jeunes filles issues de 36 clubs.
- Encadrement : Mikaël DANIGO, Amélie SIGWART et Pierre TAILLE.

Stage Tests d'entrée

- Du 14 au 15 avril 2022 à Dinard : 33 jeunes filles issues de 23 clubs.
- Encadrement : Mikaël DANIGO, Amélie SIGWART, Pierre TAILLE et Benjamin GUICHON.

Le Pôle Espoirs Masculin de Cesson-Sévigné

- Encadrement : Mirko PERISIC (Responsable).
- Staff technique : Pierre LE MEUR (Entraîneur), Benoît JAMBRY (Entraîneur), Lucas VAX (Entraîneur GB), Thibault MINEL puis Adrien MARTINEAU (Préparateurs physiques), Lukian GAUBERT (Stagiaire).
- Staff médical : Vares GAULT (Médecin), Sylvain BLOYET (Kinésithérapeute), Oanig LAIGNEAU (Psychologue).
- Lycée Sévigné et Collège Bourchevreuil (Cesson-Sévigné).

- Bilan scolaire 2020-2021 : 100 % de réussite au baccalauréat et passage en classe supérieure.
- Effectif : 31 jeunes garçons (6 nés en 2004, 5 nés en 2005, 10 nés en 2006, 9 nés en 2007, 1 né en 2008) issus de 11 clubs. 2 joueurs sur liste Excellence.
- Compétition Interpôles organisée à Nantes du 1^{er} au 6 mars 2022 : 12^{ème} place.

Des stages et tournois spécifiques au Pôle Espoirs Masculin ont été organisés cette saison :

Stage de rentrée

- Le 1^{er} septembre 2021 à Cesson : 31 jeunes garçons issus de 11 clubs.
- Encadrement : Mirko PERISIC, Pierre LE MEUR, Lucas VAX, Benoît JAMBRY et Lukian GAUBERT.

Tournoi amical

- Les 7 et 8 décembre 2021 à Cesson : 16 jeunes garçons issus de 7 clubs.
- Encadrement : Mirko PERISIC, Pierre LE MEUR, Lucas VAX.

Tournoi de préparation aux Interpôles

- Les 1^{er} et 2 février 2022 à Poitiers : participation du Pôle Espoirs de Cesson annulée pour cause de COVID.

En ce qui concerne le recrutement pour la rentrée prochaine, des tests de sélection ont été organisés en fin d'année sur 4 dates spécifiques :

Tests d'entrée

- Les 25 mars, 1^{er} avril, 8 avril et 29 avril 2022 à Cesson : 43 jeunes garçons issus de 22 clubs.
- Encadrement : Mirko PERISIC, Pierre LE MEUR, Lucas VAX et Benoît JAMBRY.

Les Centres Labellisés d'Entraînement

C.L.E. Féminin de Guingamp

- Encadrement : Maëlle BAUDET (Responsable).
- Staff technique : Yann LE MOINE (Entraîneur GB).
- Lycée Auguste Pavie et Collège-Lycée Notre-Dame (Guingamp).
- Bilan scolaire 2020-2021 : 100 % de réussite au baccalauréat et passage en classe supérieure.
- Effectif : 24 jeunes filles (5 nées 2004, 9 nées en 2005, 7 nées en 2006, 3 nées en 2007) issues de 6 clubs.
- Compétition U.N.S.S. Excellence : 3^{ème} place aux Championnats de France organisés à Borgo (Corse) les 18 et 19 mai 2022.

C.L.E. Féminin de Brest

- Encadrement : Jean François CILLARD (Responsable).
- Staff technique : Pierre JEZEQUEL (Entraîneur), Adrien DOYET (Préparateur Physique).
- Lycées Jules Lesven et La Pérouse-Kérichen (Brest).

- Bilan scolaire 2020-2021 : 100 % de réussite au baccalauréat et passage en classe supérieure.
- Effectif : 22 jeunes filles (5 nées en 2004, 8 nées en 2005, 9 nées en 2006) issues de 6 clubs.

C.L.E. Féminin de Rennes

- Encadrement : Benjamin GUICHON (Responsable).
- Staff technique : Pierre DUBOIS (Entraîneur), Alan GAUVINEAU (Entraîneur), Pierre TAILLE (Entraîneur).
- Lycée Bréquigny (Rennes).
- Bilan scolaire 2020-2021 : 100 % de réussite au baccalauréat et passage en classe supérieure.
- Effectif : 13 filles (3 nées en 4, 5 nées en 2005, 5 nées en 2006) issues de 5 clubs.

C.L.E. Féminin de Lanester

- Staff technique : Emilie CATROU (Entraîneur), Jérôme COURVALET (Entraîneur).
- Lycée Jean Macé (Lanester).
- Bilan scolaire 2020-2021 : 100 % de réussite au baccalauréat et passage en classe supérieure.
- Effectif : 18 filles (1 née en 2003, 6 nées en 2004, 7 nées en 2005, 4 nées en 2006) issues de 5 clubs.

C.L.E. Masculin de Rennes

- Staff technique : Emmanuel MARTY (Entraîneur), Brendan LE DOARE (Entraîneur).
- Lycée Bréquigny (Rennes).
- Bilan scolaire 2020-2021 : 100 % de réussite au baccalauréat et passage en classe supérieure.
- Effectif : 20 garçons (6 nés en 2004, 10 nés en 2005, 4 nés en 2006) issus de 7 clubs.

C.L.E. Masculin de Lanester

- Staff technique : Mathieu HURTAUD (Entraîneur), Valentin LUY (Entraîneur).
- Lycée Jean Macé (Lanester).
- Bilan scolaire 2020-2021 : 100 % de réussite au baccalauréat et passage en classe supérieure.
- Effectif : 30 garçons (10 nés en 2004, 11 nés en 2005, 8 nés en 2006, 1 né en 2007) issus de 15 clubs.
- Compétition U.N.S.S. Excellence : 2^{ème} place aux Championnats de France organisés à Istres les 24 et 25 mai 2022.

Ce sont donc près de 200 joueuses et joueurs qui s'entraînent quotidiennement dans nos structures, ceci sans englober les différentes sections sportives portées par les clubs bretons en lien avec leurs établissements scolaires de proximité.

A ce titre, et afin de développer la pratique masculine dans le Finistère, la Ligue de Bretagne a décidé d'accompagner et de labelliser 3 sections sportives scolaires lycée en Antennes C.L.E. à compter de la rentrée prochaine :

- Le lycée Tristan Corbière à Morlaix
- Le lycée La Croix-Rouge La Salle à Brest
- Le lycée Pierre Guéguin à Concarneau

Centres de Formation – Agrément et Label 2021-2022

Ces structures sont portées par des clubs évoluant dans le secteur professionnel et visent à accompagner ces athlètes vers la performance, tout en garantissant un équilibre entre le projet éducatif post-bac et un apprentissage du futur métier de joueur/joueuse de Handball.

Les C.F.C.P. sont inscrits dans le P.P.F. de la F.F.H.B. et reçoivent un agrément du ministère des sports. Ces structures concernent exclusivement les clubs professionnels évoluant dans les compétitions gérées par la L.H.N. (Masculin) et la L.F.H. (Féminin).

Les C.E.F.C.P. sont des structures recevant une labellisation des services des sports de la Région Bretagne. Ce dispositif concerne les clubs des 2 premiers niveaux nationaux (conservation N+1 si relégation).

- C.F.C.P. BREST BRETAGNE HANDBALL : 7 joueuses en convention
- C.F.C.P. CESSON RENNES METROPOLE HANDBALL : 11 joueurs en convention
- C.E.F.C.P. SAINT GREGOIRE RENNES METROPOLE HANDBALL : 11 joueuses en convention

DISPOSITIF DE DÉTECTION LBHB

Du joueur et de la joueuse (nés en 2008 et profil 2006)

Coordination : Jean François CILLARD (Filière Féminine), Amélie SIGWART (Filière Masculine).

Ce dispositif s'appuie sur les secteurs au travers de la mobilisation des chargés de détection de secteur (16 par filière), puis des référents de zones (5 par filière). Il est articulé en 4 étapes :

- Les opérations de détection effectuées à la Toussaint dans les 16 secteurs pour chaque filière.
- Les opérations de détection réalisées à Noël dans les 5 zones pour chaque filière.
- Un regroupement interzone pendant les vacances de février par filière.
- Un stage de sélection organisé au mois de juin, correspondant au premier Stage Ligue.

Les objectifs de ce dispositif harmonisé sur l'ensemble du territoire sont :

- De détecter et communiquer les informations sur le P.P.F. et les structures d'entraînement.
- D'affiner la sélection de l'équipe de ligue qui se préparera à disputer les Interligues la saison suivante.
- De préparer l'entrée en structure en 3^{ème} la saison N, ou en Seconde la saison N+1 (en Pôle ou en C.L.E.).

Opérations de détection de Secteur

Les tournois de secteur sont animés par des professionnels ou bénévoles de club en charge de leur pilotage :



Filière Féminine :

Secteur 1 : Cyril BOURGES (HB Beaussais Rance Frémur), Secteur 2 : Giovanni QUATTRONNE (CS Betton), Secteurs 3 et 4 : Alan GAUVINEAU (CPB Rennes), Secteur 5 : Amélie POLLIE (Vannes AC), Secteur 6 : Isiah QUENNESSEN (Lanester HB-Stiren Languidic), Secteur 7 : Jonathan PERROT (AL Loudéac), Secteur 8 : Eduard GANEA (Baud-Locminé HB), Secteur 9 : Maxime MELLOUET (Roz Hand'du 29), Secteur 10 : Pierre JEZEQUEL (Locmaria HB), Secteur 11 : Simon GUERN (Pays de Lesneven HB), Secteur 12 : Jérôme VENZAL (Elorn HB), Secteur 13 : Marie CARNOT (ALS Plouagat), Secteur 14 : Jean François CADIOU (AL Trébeurden), Secteur 15 : Maëlle BAUDET (Baie d'Armor HB Plérin-St Brieuc), Secteur 16 : Hervé CARTESSE (US Bain).

Filière Masculine :

Secteur 1 : Yann LARHER (CJF Saint-Malo), Secteurs 2 et 3 : Erwan PERRIN (Cesson RMHB), Secteur 4 : Fodé SAKHO (HBC 310), Secteur 5 : Jérôme COURVALET (Pays d'Auray HB), Secteur 6 : Valentin LUY (Hennebont-Lochrist HB), Secteur 7 : Jonathan PERROT (AL Loudéac), Secteur 8 : Grégory LE CUNFF (Pays de Pontivy HB), Secteur 9 : Mikaël KERNEÏS (AL Châteaulin HB), Secteur 10 : Géraldine MADEC (Saint Renan-Guilers HB), Secteur 11 : Virginie PIERRE (Elorn HB), Secteur 12 : Harri MEENA (Entente Bas Léon), Secteur 13 : Stevonn LE HENAFF (Guingamp HB), Secteur 14 : Maëlle BAUDET (Baie d'Armor HB Plérin-St Brieuc), Secteur 15 : Quentin RUELLAN (Pays de Broons), Secteur 16 : Erwan FIOT (ES Redon).

Opérations de détection de Zone

A la suite des tournois de secteurs, les jeunes identifiés sont ensuite regroupés par zone :

Filière Féminine :

Zone 1 (secteurs 2, 3 et 4) : Alan GAUVINEAU (CPB Rennes), Zone 2 (secteurs 6, 8 et 9) : Maxime MELLOUET (Roz Hand'du 29), Zone 3 (secteurs 10, 11 et 12) : Pierre JEZEQUEL (Locmaria HB), Zone 4 (secteurs 5, 7 et 16) : Hervé CARTESSE (US Bain), Zone 5 (secteurs 1, 13, 14 et 15) : Maëlle BAUDET (Baie d'Armor HB Plérin-St Brieuc).

Filière Masculine :

Zone 1 (secteurs 2, 3 et 4) : Erwan PERRIN (Cesson RMHB), Zone 2 (secteurs 6, 8 et 9) : Grégory LE CUNFF (Pays de Pontivy HB), Zone 3 (secteurs 10, 11 et 12) : Géraldine MADEC (Saint Renan-Guilers HB), Zone 4 (secteurs 5, 7 et 16) : Jérôme COURVALET (Pays d'Auray HB), Zone 5 (secteurs 1, 13, 14 et 15) : Yann LARHER (CJF Saint-Malo).

238 jeunes filles et 241 jeunes garçons ont été retenus pour participer à ces tournois de Zone, dont les 10 circonstances se sont déroulées sur les mois de novembre et décembre. Merci à l'ensemble des professionnels et bénévoles en charge de ces opérations pour la qualité de leurs organisations, et merci aux clubs ayant mis à disposition leurs équipements permettant ainsi de faire fonctionner ce dispositif.

Regroupement interzones 1

Organisée le 11 février 2022 à Loudéac et La Motte, cette journée qui conclue traditionnellement le parcours

de détection de la saison a permis de rassembler 96 filles et 96 garçons, chaque groupe étant divisé en deux par demi-journée pour faciliter l'observation et l'évaluation des jeunes.

Ce moment étant l'occasion de rassembler tous les acteurs de la détection (chargés de secteur, référents de zone, coordinateurs du dispositif, service technique L.B.H.B.), il constitue un véritable temps fort de la saison, riche en rencontres et en échanges.

Ce regroupement Interzones 1 a permis de procéder à une première sélection, les joueuses et joueurs retenus étant convoqués à participer au premier Stage Ligue qui aura lieu le week-end du 11 et 12 juin au Campus Sport Bretagne de Dinard.

Au total, sur l'ensemble du processus, 617 jeunes filles et 795 garçons nés en 2008 ont pu être évalués au travers du dispositif de détection, ce qui représente plus de 89 % des jeunes filles et 99 % des garçons licenciés de l'année d'âge concernée.

Regroupement interzones 2

Cette nouvelle opération organisée le 27 novembre 2021 à Loudéac (garçons) et La Motte (filles) concerne les jeunes joueuses et joueurs scolarisés en 3^{ème}, donc nés en 2007 pour cette saison. 58 filles et 79 garçons ont été convoqués à cette journée, qui permet de maintenir une veille sur ces jeunes à potentiel dans l'année qui suit le parcours de détection, et qui témoigne de l'ouverture que nous souhaitons conserver dans nos dispositifs pour à la fois :

- Permettre aux jeunes non-retenus la saison précédente de récupérer le parcours Equipe de Ligue en cas de progression significative.
- Identifier les nouveaux licenciés à potentiel qui ont débuté l'activité en septembre.
- Communiquer sur les structures d'entraînement auprès d'un public intéressé pour les intégrer.

OPÉRATION ÉQUIPES DE LIGUE

Équipe de Ligue 2007 Féminine

Regroupement le 11 septembre 2021 à Plessala

26 jeunes filles convoquées (les joueuses des sites d'accession du Pôle étaient exemptées du regroupement) issues de 19 clubs.

Encadrement : Jean-François CILLARD et Benjamin GUICHON.

Stage Ligue 1 du 20 au 22 décembre 2021 à Mûr-de-Bretagne

Initialement prévu au Campus Sport Bretagne de Dinard pendant les vacances de la Toussaint, nous avons été contraints de reporter ce stage à Noël, car la fermeture d'un équipement sportif à Dinard ne nous a pas permis d'être accueilli sur place aux dates souhaitées.

29 jeunes filles convoquées issues de 19 clubs.

Encadrement : Jean-François CILLARD, Benjamin GUICHON, Pierre TAILLE et Mikaël DANIGO.

Stage Ligue 2 du 8 au 10 février 2022 à Dinard

20 jeunes filles convoquées issues de 14 clubs.

Encadrement : Benjamin GUICHON, Pierre TAILLE et Mikaël DANIGO.

Préparation aux Interligues les 23 et 24 mars 2022 à Dinard

16 jeunes filles convoquées issues de 12 clubs.

Encadrement : Benjamin GUICHON, Amélie SIGWART, Yann LE MOINE.

Compétition Interligues du 25 au 27 mars 2022 à Celles-sur-Belle

16 jeunes filles convoquées issues de 12 clubs.

Encadrement : Benjamin GUICHON, Amélie SIGWART, Yann LE MOINE et Mikaël DANIGO.

Résultat : 3^{ème} place et médaille de Bronze pour la Bretagne !

Équipe de Ligue 2007 Masculine

Stage Ligue 1 le 28 novembre 2021 à Loudéac

Initialement prévu au Campus Sport Bretagne de Dinard pendant les vacances de la Toussaint, nous avons été contraints de remplacer ce stage par une journée de regroupement, car la fermeture d'un équipement sportif à Dinard ne nous a pas permis d'être accueilli sur place aux dates souhaitées.

20 jeunes garçons convoqués (les joueurs du Pôle Espoirs étaient dispensés du regroupement), issus de 11 clubs.

Encadrement : Mirko PERISIC, Amélie SIGWART et Lucas VAX.

Stage Ligue 2 du 8 au 10 février 2022 à Dinard

27 jeunes garçons convoqués issus de 16 clubs.

Encadrement : Mirko PERISIC, Pierre LE MEUR, Lucas VAX et Lukian GAUBERT.

Stage Ligue 3 du 11 au 13 avril 2022 à Dinard

18 jeunes garçons convoqués issus de 11 clubs.

Encadrement : Pierre LE MEUR, Lucas VAX et Lukian GAUBERT.

Préparation aux Interligues le 1^{er} mai 2022 à Rennes

16 jeunes garçons convoqués issus de 10 clubs.

Encadrement : Pierre LE MEUR, Lucas VAX, Lukian GAUBERT et Mirko PERISIC.

Compétition Interligues du 3 au 5 mai 2022 à Saint-Dié-des-Vosges

16 jeunes garçons convoqués issus de 10 clubs.

Encadrement : Pierre LE MEUR, Lucas VAX, Lukian GAUBERT et Mirko PERISIC.

Résultat : 12^{ème} place.

LES SÉLECTIONNÉS NATIONAUX BRETONS 2021-2022

Equipes de France Féminines

- Equipe de France U20 : Justine RAULO (Brest BH), Mélina CANTIN (Brest BH).
- Equipe de France U18 : Romane LE HUAULT-PARC (Brest BH), Carla BROQUAIRE (Brest BH), Lallie BERTHONNEAU (Brest BH, préparation).
- Equipe de France U16 : Elise OLLIVIER (Brest BH), Corentine SENANT (Entente Bas Léon), Lisa JOYET-BONDU (Roz Hand'du 29, préparation), Mélissa CHOUP (Pays d'Auray HB, préparation).

Stages Nationaux Féminins

- S.N. U18 : Cynthia LOAEC (Brest BH), Carla BROQUAIRE (Brest BH), Romane LE HUAULT-PARC (Brest BH), Anouk CASSIN (CPB Rennes).
- S.N. U16 : Lisa JOYET-BONDU (Roz Hand'du 29), Mélissa CHOUP (Pays d'Auray HB), Corentine SENANT (Entente Bas Léon), Adèle KEROUANTON (Taulé-Carantec HB), Elise OLLIVIER (Brest BH), Enora LESNARD (Pont de l'Iroise HB).

Beach Handball Féminin

- Equipe de France U18 Beach Handball : Emilie UBY (Lanester HB), Laly HERVE (ALS Plouagat).
- Equipe de France U16 Beach Handball : Emma FITAMANT (Pont de l'Iroise HB).

C.F.C.P. Féminins

- Rentrée 2021-2022 : Chloé LE QUELLEC (Brest BH), Justine RAULO (Brest BH), Mélina CANTIN (Brest BH).
- Rentrée 2022-2023 : Ludivine MEY (Brest BH), Lallie BERTHONNEAU (Brest BH), Cynthia LOAEC (Brest BH), Carla BROQUAIRE (Brest BH).

Equipes de France Masculines

- Equipe de France U21 : Clément PELLEN (US Ivry – ex. Pôle Cesson), Enzo HANDJOU-TCHUILIEU (HBC Nantes – ex. Pôle Cesson).
- Equipe de France U19 : Thomas LE JOSSEC (CPB Rennes), Yann PICHON (Cesson RMHB), Michal BARAN (Cesson RMHB).
- Equipe de France U17 : Hugo ABHERVE-GUEGUEN (Pays de Lesneven HB), Randy BELAIR (ES Redon), Simon MALPOT (CPB Rennes).

Stages Nationaux Masculins

- S.N. 1 : Arno CHERON (ES Redon), Randy BELAIR (ES Redon), Simon MALPOT (CPB Rennes).
- S.N. 2 : Randy BELAIR (ES Redon), Hugo ABHERVE-GUEGUEN (Pays de Lesneven HB).



Beach Handball Masculin

- Equipe de France U16 Beach Handball : Maël PELLAE (Pays de Lesneven HB).

C.F.C.P. Masculins

- Rentrée 2021-2022 : Timothé BOSCHET (Cesson RMHB), Eloi GNANHOUAN (Cesson RMHB), Paul LEFEBVRE (Cesson RMHB).

- Rentrée 2022-2023 : Alexis JOLLE (Cesson RMHB), Enzo GESLAND (Saran HB), Roméo KERSAUZON (Billère HBPP), Alan LE GUEVELLO (JS Cherbourg).

Benjamin GUICHON

Responsable service Technique

LIGUE
BRETAGNE
FFHANDBALL



Budget prévisionnel 2022 - Guide Financier 2022-2023

Budget prévisionnel 2022



Retour au sommaire

| | REEL 2020 | BUDGET 2021 | REEL 2021 | BUDGET 2022 |
|----------------------------------------------------|------------------|------------------|------------------|------------------|
| 01 - Subvention | 210 364 | 200 000 | 465 821 | 239 460 |
| 01 A FFHB | 143 504 | 140 000 | 119 030 | 118 040 |
| 01a - Partenariat | 12 000 | 40 000 | 10 039 | 55 000 |
| 02 - Cotis. Adhérents/Redevances | | | | |
| 02 a - Mutations, Droits formation | 81 528 | 40 000 | 70 525 | 70 000 |
| AFFILIATION ffhb | 17 649 | 18 000 | 27 632 | 10 000 |
| 03 - Stagiaires CT et Arbitres | | | | |
| 05 - Amendes | 4 888 | 0 | | |
| 06 - Engagements | 0 | 130 000 | 119 051 | 120 000 |
| 07 - Inscriptions CLE | | | | |
| 08 - Licences | 1 505 105 | 568 992 | 880 812 | 1 790 500 |
| 08b - Aide licences | | | | -35 000 |
| 08c - Refacturation/versement LBHB | | | | |
| 08d - Diverses Recettes | 400 858 | 341 000 | 406 542 | 503 600 |
| 08e - Financier | 6 333 | 7 000 | 2 802 | 2 800 |
| 08f - Transfert charges(salaires/formation/AN/phot | 4 031 | | 6 257 | 4 000 |
| 08g - Stocks et en cours | | | | |
| Amort subv/Subvention d'équilibre | | | 4 496 | |
| produits exercice antérieurs / reprises | | | 59 070 | |
| prduits exceptionnel (covid en 2020) | 9 851 | 50 000 | | |
| ventes véhicule | | | | |
| Dons bénévoles | | | | |
| TOTAL RECETTES | 2 396 111 | 1 534 992 | 2 172 077 | 2 878 400 |
| 09 - Fourn,consommables | 55 183 | 60 000 | 85 331 | 119 900 |
| 10 - Locations, chges loc. | 81 601 | 65 000 | 71 967 | 92 290 |
| 11 - Entretien, réparation | 17 742 | 20 000 | 20 228 | 22 800 |
| 12 - Assurances | 15 701 | 17 000 | 15 225 | 30 300 |
| 13 - Personnel Exterieur | 123 780 | 150 000 | 82 300 | 146 730 |
| 14 - Honoraires | 76 291 | 55 000 | 65 208 | 88 300 |
| 15 - Publicité, Aide aux clubs | | 132 000 | 81 600 | 15 000 |
| 15a Aides au Développement / Projets / Labels | 24 421 | 35 000 | 22 366 | 65 780 |
| 16 - Déplacements | 31 420 | 50 000 | 45 420 | 65 330 |
| 17 - Télécom, Poste | 24 571 | 30 000 | 27 322 | 24 800 |
| 18 - Frais banque | 2 457 | 3 000 | 2 545 | 2 600 |
| 19 - Autres Serv.Exterieurs - Héb., repas, ... | 93 075 | 100 000 | 104 715 | 166 640 |
| 20 - Impôts et taxes | 76 021 | 65 000 | 65 838 | 104 400 |
| 21a - Salaires | 814 720 | 692 320 | 723 704 | 775 333 |
| 21b - Charges Sociales | 246 796 | 263 082 | 155 460 | 387 667 |
| 22 - Licences charges | 543 414 | 140 757 | 307 451 | 609 000 |
| engagement affiliation | 17 584 | 18 000 | 27 762 | 37 000 |
| 22a - Stock et Equipement vendus | 98 576 | 120 000 | 60 781 | 93 950 |
| 23 - Autres charges gestion courante | 3 275 | | 15 548 | 9 500 |
| 24 - Provision | 40 339 | | 26 247 | |
| 25 - Amortissement | 71 386 | 65 000 | 69 810 | 70 000 |
| 25a - Charges Exceptionnelles | 4 227 | | | |
| pertes sur creances | | | 23 055 | |
| 26 - Divers Dépenses | 3 474 | 10 000 | | |
| 27 - Intérêts sur emprunts + Agios | 14 618 | 2 500 | 3 836 | 3 000 |
| TOTAL DEPENSES | 2 480 672 | 2 093 659 | 2 103 719 | 2 930 320 |
| RESULTAT (+ Gain / - Perte) | -84 561 | -558 667 | 68 358 | -51 920 |

Budget prévisionnel 2022 - Répartition



Retour au sommaire

REPARTITION CHARGES

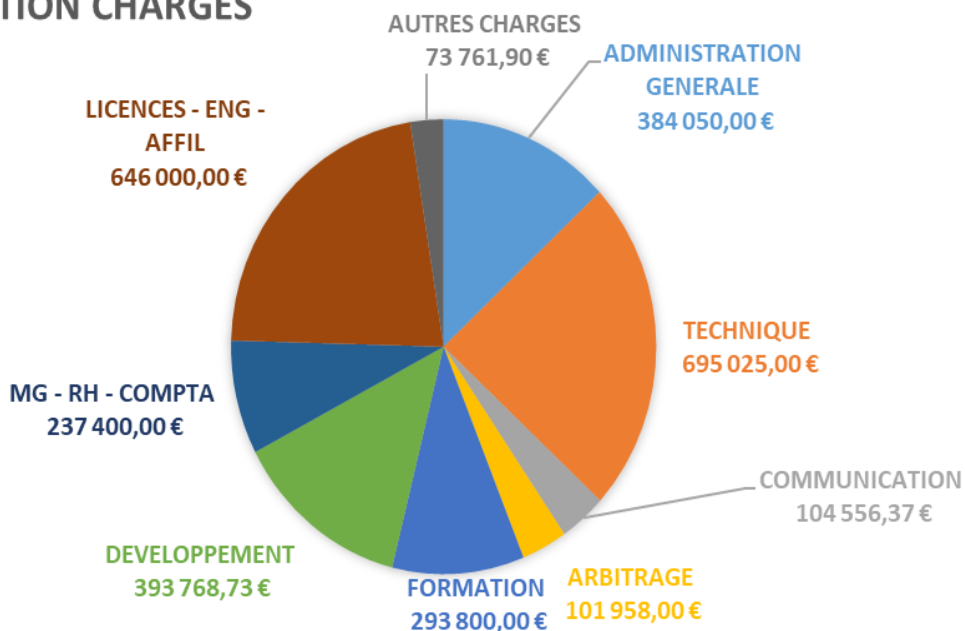

REPARTITION CHARGES

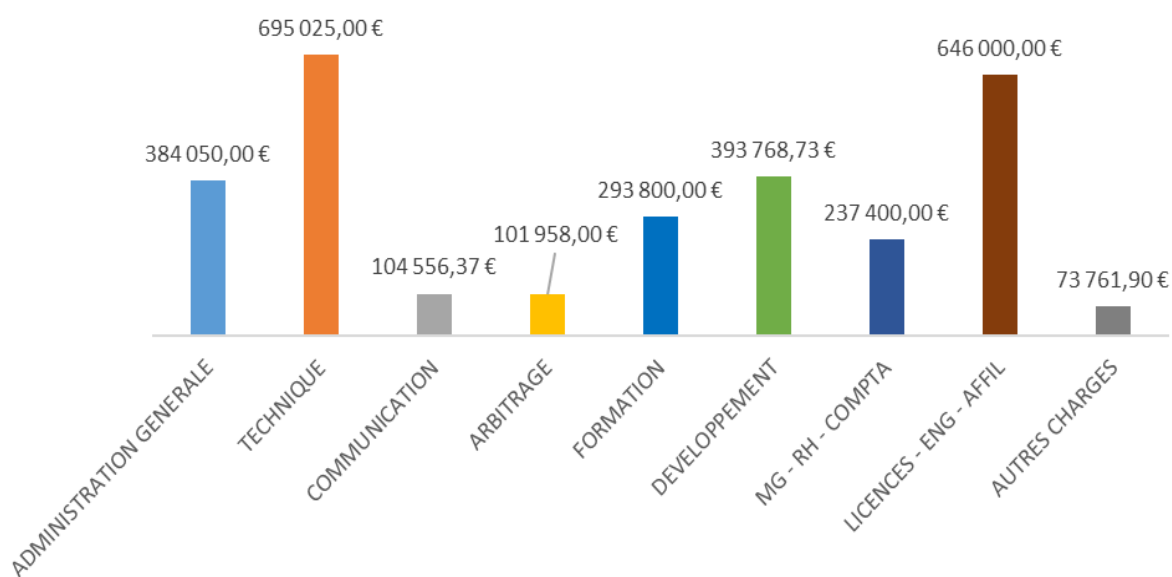

Guide Financier 2022/2023



Retour au sommaire

| AFFILIATION - REAFFILIATION - REDEVANCE | Clubs Nationaux | | Clubs Régionaux | | Clubs Départementaux | |
|--------------------------------------------|-----------------|----------|-----------------|----------|----------------------|----------|
| | 22-23 | 21-22 | 22-23 | 21-22 | 22-23 | 21-22 |
| Réaffiliation FFHB | 65,00 € | 65,00 € | 65,00 € | 65,00 € | 65,00 € | 65,00 € |
| Abonné Hand Mag (1 par club affilié) | 65,00 € | 65,00 € | 65,00 € | 65,00 € | 65,00 € | 65,00 € |
| Abonné Approche du HB (1 par club affilié) | 46,00 € | 46,00 € | 46,00 € | 46,00 € | 46,00 € | 46,00 € |
| Redevance LBHB | 0,00 € | 0,00 € | 0,00 € | 0,00 € | 0,00 € | 0,00 € |
| Redevance Administrative | | | | | | |
| Redevance Technique et Arbitrage | | | | | | |
| Redevance Communication et Développement | | | | | | |
| TOTAUX | 176,00 € | 176,00 € | 176,00 € | 176,00 € | 176,00 € | 176,00 € |

| ENGAGEMENTS - CHAMPIONNATS - COUPES | | | | | |
|-------------------------------------|----------|----------|----------------------------------------------------------------------|-----------------|---------|
| ADULTE | 22-23 | 21-22 | JEUNES | 22-23 | 21-22 |
| Prénational et National 3 Féminine | 500,00 € | 500,00 € | Engagement brassage/barrage (U13) (U11) | 8,00 € | 8,00 € |
| Excellence Régional | 450,00 € | 450,00 € | Engagement brassage/barrage (U15/U18) | 15,00 € | 15,00 € |
| Honneur Régional | 350,00 € | 350,00 € | Engagement Chpt Territorial (U13) (U11) | 30,00 € | 30,00 € |
| 1ère Division | 95,00 € | 95,00 € | Engagement Chpt 1 ^{er} et 2 ^e division (U15/U18) | 30,00 € | 30,00 € |
| 2ème Division | 80,00 € | 80,00 € | Engag. PRENAT/EXC REG brassage compris (U15/U18) | 80,00 € | 80,00 € |
| 3ème Division | 80,00 € | 80,00 € | Engagement Championnat National | voir tarif FFHB | |

| MUTATIONS | | | | | | |
|----------------------------|----------|----------|-------------|---------|-----------------|---------|
| Niveau de jeu | + 16 ans | | 13 - 16 ans | | 12 ans et moins | |
| | 22-23 | 21-22 | 22-23 | 21-22 | 22-23 | 21-22 |
| National / Prénational | 140,00 € | 159,00 € | 95,00 € | 99,00 € | gratuit | gratuit |
| Régional | | 139,00 € | | 94,00 € | | gratuit |
| Départemental | | 114,00 € | | 89,00 € | | gratuit |
| dont Part fédérale incluse | 90,00 € | 90,00 € | 54,00 € | 54,00 € | gratuit | gratuit |

INDEMNITES ARBITRAGES – (L'indemnité est fonction du niveau des championnats, quel que soit le groupe de l'arbitre)

| CHAMPIONNAT / COUPE | Tarifs | |
|----------------------------------------|------------------------------------|---------|
| | 22-23 | 21-22 |
| Nationale 3 Féminine | 40,00 € | 40,00 € |
| Prénational (M et F) | 40,00 € | 40,00 € |
| Excellence Régional (M et F) | 40,00 € | 40,00 € |
| Honneur Régional (M et F) | 40,00 € | 40,00 € |
| 1ère Division | 28,00 € | 28,00 € |
| 2ème Division | 28,00 € | 28,00 € |
| 3ème Division | 28,00 € | 28,00 € |
| Moins 18 ans (M et F) Chpt PRENAT | 30,00 € | 35,00 € |
| Moins 18 ans (M et F) Chpt EXC REG | 30,00 € | 30,00 € |
| Moins 18 ans (M et F) Chpt 1e DIVISION | 25,00 € | 26,00 € |
| Moins 18 ans (M et F) Chpt 2e DIVISION | 25,00 € | 22,00 € |
| Moins 15 ans (M et F) Chpt PRENAT | 25,00 € | 25,00 € |
| Moins 15 ans (M et F) Chpt EXC REG | 25,00 € | 23,00 € |
| Moins 15 ans (M et F) Chpt 1e DIVISION | 20,00 € | 22,00 € |
| Moins 15 ans (M et F) Chpt 2e DIVISION | 20,00 € | 19,00 € |
| match amical avec équipes nationales | tarif FFHB en vigueur | |
| match amical avec équipes régionales | 25 € à l'appréciation des arbitres | |

**Projet guide financier 2022/2023
À voter lors de l'AG 2022**

Guide Financier 2022/2023



Retour au sommaire

| Pénalités attachées aux sanctions disciplinaires | |
|--------------------------------------------------|--------------------|
| Avertissement | voir tarif FFHB |
| Sursis | voir tarif FFHB |
| Ferme | voir tarif FFHB |
| Refus d'arbitrage | voir Règlement CTA |

| Amendes organisations des compétitions + 16 ans | | | |
|---------------------------------------------------------------------------|------------------|----------------------------------------|--------------------------------|
| Objet | N3F/.PNT FetM | ERM/ERF HRM 1 ^{er} DIV* | 2e 3e division territoriale |
| Conclusion de match non saisie sur Gesthand 30 jours avant date rencontre | 50 € | 50 € | 50 € |
| Officiel non qualifié | 20 € | 20 € | 20 € |
| Manquement à l'obligation vérification feuille de match (club) | 20 € | 20 € | 20 € |
| Manquement à l'obligation vérification feuille de match (arbitre) | 20 € | 20 € | 20 € |
| Forfait isolé | 150 € | 80 €* | 40 € |
| Forfait général | 450 € | 240 €* | 120 € |
| Match perdu par pénalité | 50 € | 50 € | 50 € |
| Réserves réclamations | Tarif FFHB | Tarif FFHB | Tarif FFHB |
| Droit match différé | 20 € | 20 € | 20 € |
| Non transmission sur GestHand | 20 € | 20 € | 20 € |
| Non transmission sur GestHand au de-là du 3ème jour | 50 € | 50 € | 50 € |

*Si le vœu de la COC est adopté

| Amendes organisations des compétitions JEUNES | Moins 18 et Moins 15 | | Moins de 13 Moins de 11 |
|-------------------------------------------------------------------|----------------------|------------|----------------------------|
| | Prenat / Excel | Div 1 et 2 | |
| Objet | | | |
| Conclusion de match non parvenue dans les délais | 20,00 € | 10,00 € | 10,00 € |
| Officiel non qualifié | 20,00 € | 10,00 € | 10,00 € |
| Manquement à l'obligation vérification feuille de match (club) | 20,00 € | 10,00 € | 10,00 € |
| Manquement à l'obligation vérification feuille de match (arbitre) | 20,00 € | 0,00 € | 0,00 € |
| Forfait isolé | 40,00 € | 20,00 € | 20,00 € |
| Forfait général | 120,00 € | 60,00 € | 60,00 € |
| Match perdu par pénalité | 20,00 € | 10,00 € | 10,00 € |
| Réserves réclamations | tarif FFHB | | |
| Droit match différé | 10,00 € | 10,00 € | 10,00 € |
| Non transmission sur GestHand | 20,00 € | 10,00 € | 10,00 € |

| Autres tarifs | | |
|--------------------------------------------------------------------------------|---------------------------|---------|
| Objet | Adultes | Jeunes |
| Absence Assemblée Générale LBHB (par voix) | 50,00 € | |
| Absence Assemblée Générale LBHB (par voix) : Club n'ayant que des jeunes | | 25,00 € |
| Absence Assemblée Générale LBHB (par voix) : Club n'ayant qu'une équipe adulte | 25,00 € | |
| Absence Assemblée Générale LBHB (par voix) : Club loisir uniquement | exempt | |
| Transmission hors délai d'un dossier administratif | 100,00 € | |
| Indemnité kilométrique | 0,32 € / km - 0,36 € / km | |
| Indemnité kilométrique (ville à ville) | 5,00 € | |
| Journée stagiaire | 45,00 € | |

CRÉATION/RENOUVELLEMENT DE LICENCE

| | FFHB | LBHB | TOTAL |
|---------------------------|---------|---------|----------------|
| +16 | 35 € | 65 € | 100 € |
| 12/16 | 22 € | 55 € | 77 € |
| -12 | 16,50 € | 45 € | 61,50 € |
| Blanche joueur | 35 € | 65€ | 100 € |
| Dirigeant | 19 € | GRATUIT | 19 € |
| Baby | 16,50 € | 20 € | 36,50 € |
| Handfit | 27,50 € | 20 € | 47,50 € |
| Loisirs | 27,50 € | 20 € | 47,50 € |
| Hand'ens | 13,50 € | 20 € | 33,50 € |

Tarifs LBHB votés à l'Assemblée
Générale de juin 2019.

Nouveautés pour l'AG 2022 - A VOTER

Remise de 10% sur la part LBHB - avant le 31/07/2022

Remise de 50%* sur la part LBHB - après le 1/01/2023

*sur les licences compétitives